



ASPEN  
PUMPS  
GROUP

# PRZEWODNIK PO OFERCIE

2023



# Aspen Pumps Group. Zapraszamy!

**Witamy! Stworzyliśmy przewodnik po produktach firmy ASPEN PUMPS GROUP, który ułatwi Ci znalezienie wszystkiego, czego potrzebujesz.**

Kody QR pozwolą błyskawicznie otrzymać dane techniczne, instrukcję lub film instruktażowy dla danego urządzenia. Spróbuj!

Aspen Pumps należy do czołówki technologicznej. Jako inżynierowie rozumiemy złożoność całej instalacji. Pozwala nam to stwarzać produkty, które są najlepiej dopasowane do praktycznego stosowania i przyjazne dla środowiska.

Dostarczamy profesjonalistom wszystkiego czego potrzebują do wykonania i serwisowania idealnie działającej instalacji.



**ASPENPUMPS.COM SALES@ASPENPUMPS.COM**

#### **CENTRALA**

Aspen Pumps Group  
Apex Way, Hailsham,  
East Sussex BN27 3WA, UK  
Tel: +44 (0)1323 848842

#### **NIEMCY**

Aspen Pumps Deutschland  
Tichauer Weg 30,  
40231 Düsseldorf, Germany  
Tel: +49 0211 46 79 79

#### **INDIE**

Aspen Pumps India  
333, 3rd Floor Devika Tower,  
6 Nehru Place, Delhi 110019, India  
Tel: +44 (0)1323 848842 (UK Office)

#### **ADVANCED ENGINEERING LTD**

Guardian House, Stroudley Road,  
Basingstoke, Hampshire,  
RG24 8NL, UK  
Tel: +44 (0)1256 460300

#### **FRANCJA**

Aspen Pumps France  
353, Allée des Vergers,  
76360 Barentin, France  
Tel: +33 (0) 178 95 88 82

#### **AUSTRALIA**

Aspen Pumps Asia Pacific Pty Ltd  
8 Waddikee Rd, Lonsdale,  
SA 5160, Australia  
Tel: +61 (0)8 8186 4666

#### **USA**

Aspen Pumps Inc  
14600 Brown Road, Building C,  
Tomball, TX 77070, USA  
Tel: Toll Free (866) 772 2111

#### **JAVAC LTD**

Apex Way, Hailsham,  
East Sussex  
BN27 3WA, UK  
Tel: +44 (0)1323 848842

Informacje poprawne w chwili oddania do druku.

# Spis treści

## ASPEN PUMPS

Silent+ Mini White	9
Silent+ Mini Lime®	9
Silent+ Mini Aqua®	10
Silent+ Mini Orange®	10
Mini Orange®	11
Mini Aqua®	12
Mini Blanc®	12
Maxi Orange	13
Maxi Lime	14
Mini Tank Pump	15
MAX Hi-Flow	15
Hi-Lift 1 & 2	16
Heavy Duty 6 & 10	16
Hot Water Economy	17
Hot Water Heavy Duty	17
Peri Pro Air	19
Peri Pro+	19
Low Profile ERRP	23
ERRP	23
Low Profile Cold Cabinet	24
Cold Cabinet	24
Macerator 4 & 10	25
Endurance Boiler	27
Hi-Capacity Boiler	28
Kitchen Boiler	28



## XTRA – Akcesoria (wybór)

Obejma szybkonastawna (QPC)	34
Opaska Insulclamp	34
Obejma Channel Clip	35
Stud Clip	35
Obejma Stud Clip M8	36
Wieszak plastikowy	36
Grab Clip	37
Obejma potrójna 3 Pipe	37
Obejma Grip Lock	38
Opaska zaciskowa do rur	38
Wężę winylowe	39
Zestaw akcesoriów	39
Złączki	40
łączenie węży	41
Korytka	42
Klimatyzatory przenośne	44
Wsporniki	45
Podstawa klimatyzatora	45



## JAVAC – Narzędzia (wybór)

Detektor wycieku PROFIND	49
Detektor wycieku PROFIND+	49
Uszczelniacz Cool Seal™	51
Uszczelniacz Glo Seal™	51
Barwnik EZ-Ject™	52
Neutralizator kwasu	52
Waga Procharge 100	53
Zestaw do uszczelniania EZ-Ject™	53
Stacja odzysku XTR-ULTRA A2L	54
Pompy próżniowe Seria CC A2L	54
Stacja odzysku XTR-Altima A2L	55
Bulldog A2L	55
Giętarki do rur	56
Zestaw do gięcia rur	56
Prostownica do rur	57
Roztłaczarka do rur, zestaw	57
Mimośrodowe narzędzie do kielichowania	58
Kielicharka	58
Kielicharka i roztłaczarka 2w1	59
Zestawy węży	59
Obcinaki do rur	60
Palnik Flexi	61
Zawór instalacyjny	61
Magnes serwisowy	61
Heat Shield	62
Pompka do wymiany oleju	62
Nylog Blue	62
Torby i plecaki na narzędzia Veto Pro Pac®	63
Kieszenie na narzędzia Veto Pro Pac®	64
Blackout, Orange Hi-Viz i Wrencher	65

## ADVANCED - Chemia czyszcząca (wybór)

Produkty Advanced - przegląd	67
Żele Advanced	68
OdourGuard	69
3-kroki konserwacji	70
VerteX	71



## BIG FOOT – Systemy wsporcze (wybór)

Zestaw H Tech 330 mm	74
Zestaw H Frame 450 mm i 600 mm	74
Fix-it Foot i High Bloc	75
Mini Split Zestaw	75
Multi Foot Zestaw	76
Multi Frame i Multi Frame XL	76
Fix-it Foot zestaw	77
Maty wibroizolacyjne	78
Podkładki pod stopy	78
Podkładki kątowe	79
Podpora pompy ciepła z tacą ociekową	79



Xtra  
Złączka

Aspen  
Mini  
Orange®

Aspen  
S+ Mini  
White

Aspen  
Silent+  
Mini Aqua®

Aspen  
Silent+  
Mini Lime®







Dostarczamy  
profesjonalistom  
wszystko to czego  
potrzebują do  
wykonania sprawnie  
działającej instalacji.  
ASPEN PUMPS -  
ułatwiamy życie  
instalatorom.



Xtra  
akcesoria



Xtra  
Izolator

Big Foot  
Frame

# Tabela doboru pomp

		Rodzaje urządzeń							Parametry pracy @ 50Hz					Miejsce montażu		
		 Urządzenia kasetowe	 Urządzenia montowane na ścianie	 Urządzenia kanałowe	 Urządzenia montowane pod sufitem	 Nawilżacze powietrza	 Osuszacze	 Urządzenia montowane na podłodze	Maks. przepływ (l/godz.)	Maks. wysokość podnoszenia (m)	Wysokość ssania (m)	Hałas dB(A)	Maks. kW / BTU*	Montaż w kanale	Mont. wewnątrz urządzenia	Montaż w oddaleniu
Silent	Mini White (230V)		•					45						-		-
	Mini Orange (230V)		•	•	•		•		10			16 / 54k				
	Mini Lime (230V)		•				•								-	
	Mini Aqua (230V)		•	•	•		•	•			2		19			
Mini	Mini Orange (230V)		•	•	•		•	12		10				21	16 / 54k	
	Maxi Orange (230V)		•	•	•		•	35	15			35	46 / 157k	-		-
	Maxi Lime (230V)		•				•									
	Mini Aqua (230V)		•	•	•		•	•		2		21	16 / 54k			
	Mini Blanc (230V)		•						12	10					-	
Zbiornikowe	Mini Tank (230V)			•			•	•	35	15		35	46 / 157k	-		-
	Max Hi-Flow (230V)	•		•			•		550	5		44	733 / 2.5m			
	Hi-Lift 1L & 2L (230V)	•		•			•		11	12		51	14 / 47k			
	Heavy Duty 6 (230V)	•					•		900	6	-	60	1200 / 4m			
	Heavy Duty 10 (230V)	•					•		1070	9		64	1460 / 4.9m			
	HW Economy (230V)						•		900	7		60	1200 / 4m			
	Hot Water HD (230V)						•		1800	15		63	2400 / 8m			
Perystaltyczne	Peri Pro Air (230V)		•	•	•			•	15	12	3	21	20 / 68k	-		
	Peri Pro+ (230V)		•	•	•			•								

	Rodzaje urządzeń		Parametry pracy @ 50Hz				Miejsce montażu	
			Maks. przepływ (l/godz.)	Maks. wysokość podnoszenia (m)	Hałas dB(A)	Maks. kW / BTU*	Montaż we wnętrzu urządzenia	Montaż pod urządzeniem
Do supermarketów	Low profile ERRP (230V)		190	21	60	-		
	ERRP (230V)		225	35		-		
	Low profile Cold Cabinet		700	18				
	Cold Cabinet (230V)		225	35		-		
	Macerator 4 L (230V)					-		
	Macerator 10 L (230V)		780	8.5	64	-		

	Rodzaj Kotła		Parametry pracy @ 50Hz				Miejsce montażu	
	Kondensacyjny gazowy 	Kondensacyjny olejowy 	Maks. przepływ (l/godz.)	Maks. wysokość podnoszenia (m)	Hałas dB(A)	Maks. kW / BTU*	Montaż na ścianie	Montaż na podłodze
Do kotłów	Endurance (230V)		550	5	44	200 / 682k		
	Hi-Capacity (230V)		550	5	44		✓	
	Kitchen (230V)	-	12	10	21	45 / 153k		-

\*Ilość wody jest obliczona na podstawie wydajności chłodniczej, w praktyce może być inna zależnie od położenia geograficznego

Co znaczy Univolt?

Univolt – dostosowana do zasilania 100-250 VAC

**UNIVOLT**



## Tabela doboru pomp



Sprawdź szczegóły na stronie [www.aspenpumps.com](http://www.aspenpumps.com) lub użyj kodu QR

# Minipompki Silent+

## Niski hałas, wysoka wydajność

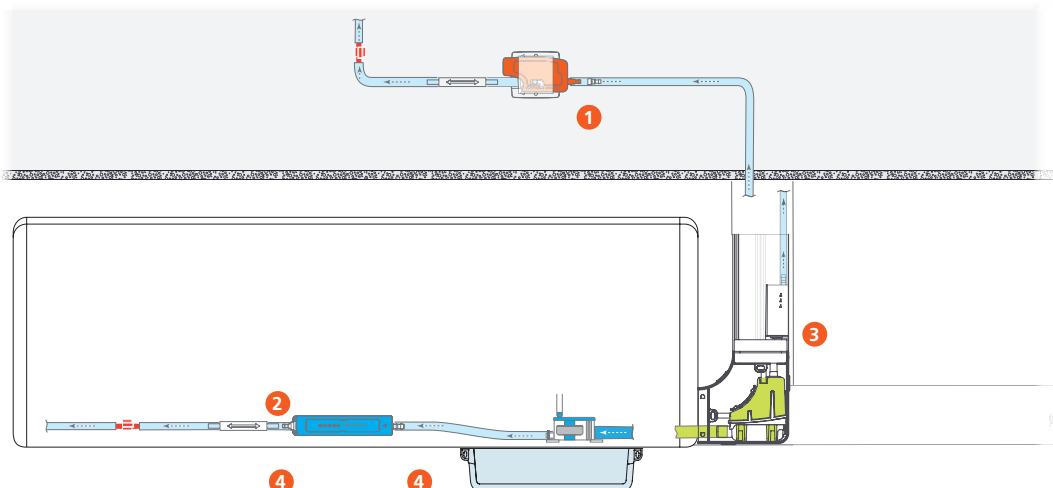

1 W podwieszanym suficie (uwaga: w zestawie uchwyt tłumiący wibracje) 2 Wewnątrz klimatyzatora 3 W corytce 4 Pod klimatyzatorem



Obecnie użytkownicy wymagają cichszych pompek do urządzeń klimatyzacyjnych. Dotyczy to pomieszczeń mieszkalnych, zwłaszcza sypialni, a także biur i hoteli. Pompki Silent+ doskonale nadają się do tego typu zastosowań. Seria Silent+ została zaprojektowana z "podejściem systemowym", aby działanie pompek było tak ciche, jak to jest możliwe, bez uszczerbku dla wydajności.

### Pompki Mini

Od czasu wprowadzenia na rynek najlepiej sprzedającego się modelu Mini Orange, ASPEN jest światowym liderem w dziedzinie minipompek do skroplin. Zasada działania popularnych minipompek opiera się o zastosowanie wyłącznika pływakowego, który wykrywa obecność wody w zbiorniku, aktywując pompkę. ASPEN oferuje najbardziej kompletną gamę najwyższej jakości minipompek na świecie.





# Silent+ Mini White

Niewiarygodnie cicha, łatwa w instalacji i konserwacji Silent+ Mini White została zaprojektowana tak, aby umożliwić jej montaż z obu stron parownika. Podwójnie izolowany zbiornik eliminuje możliwość powstawania kondensacji, oraz jest łatwy do odłączania w celu oczyszczania i konserwacji.



**NOWOŚĆ  
2023!**

Nr Prod.

FP3450



Maks. przepływ 45 L/godz.



Maks. zalec. wys. podnoszenia 10 m (przepływ 23L/godz.)



Tylko 16dB(A) @1m

- Wyjątkowo cicha praca
- Bardzo szybki montaż
- Kompaktowa i dyskretna
- Wymowany zbiornik
- Max 16kW / 54,000BTU/h
- Klimatyzatory naścienne typu split
- **Idealna dla...** domu, zwłaszcza sypialni, gdzie minimalizacja słyszalnego hałasu jest niezwykle ważna



Sprawdź szczegóły na stronie [www.aspenpumps.com](http://www.aspenpumps.com)

# Silent+ Mini Lime®

Pompka Silent+ Mini Lime przeznaczona jest do umieszczenia w korytku kolanka. Posiada ogólnosystemowe wyciszenie oraz dodatkowe profilowanie.



System	Kolor	Nr Prod.
Slimline	Kremowy	FP3312/3
"	Biały	FP3319/3
SpeediDuct™ (BBJ)	Kremowy	FP3316/3
"	Biały	FP3320/3
Inoac	Kremowy	FP3317/3
"	Biały	FP3321/3
Artiplastic	Kremowy	FP3315/3
"	Biały	FP3314/3
Optimal (EU ONLY)	Biały	FP3327/3
Zamiennik Silent+ Mini Lime <sup>†</sup>		FP3322/3

<sup>†</sup>Tylko pompa – brak kanału w zestawie



Maks. przepływ 12 L/godz.



Maks. zalec. wys. podnoszenia 10 m (przepływ 6 L/godz.)



20dB(A) @ 1m

- Tłumik akustyczny
- Umieszczana w kolanie kanału
- Diody LED zapewniają wizualną kontrolę działania pompki podczas pracy
- Maks. 16 kW / 54 tys. BTU/h
- Klimatyzatory naścienne typu split
- **Idealne rozwiązanie...** do pomieszczeń, w których ważna jest cisza (także komercyjnych lub biurowych)



Sprawdź szczegóły na stronie [www.aspenpumps.com](http://www.aspenpumps.com) lub użyj kodu QR

## Silent+ Mini Aqua®

Silent+ Mini Aqua to efekt zastosowania rozwiązań technicznych Silent+ w najsmuklejszej pompce Mini na rynku i nasz kolejny krok ku innowacyjności.



Nr Prod.

FP3326



Maks. przepływ 12 L/godz.



Maks. zalec. wys.  
podnoszenia 10 m  
(przepływ 6 L/godz.)



19dB(A) @ 1 m

- Najcichsza w swojej klasie
- Tłumik akustyczny
- Gotowość do pracy natychmiast po podłączeniu
- System antysyfonowy
- Maks. 16 kW / 54 tys. BTU/h
- Klimatyzatory kanałowe, stojące i podwieszane, klimatyzatory ścienne typu split mini
- **Idealne rozwiązanie...**  
bo mała i cicha – potrafi zaskoczyć niewielką przestrzenią potrzebną do instalacji i bezgłośnym działaniem!



Sprawdź szczegóły na stronie  
[www.aspenpumps.com](http://www.aspenpumps.com) lub użyj kodu QR

## Silent+ Mini Orange®

Najchętniej kupowana na świecie pompka z rodziny Mini jest teraz najcichsza w swojej kategorii!



Nr Prod.

FP3313



Maks. przepływ 12 L/godz.



Maks. zalec. wys.  
podnoszenia 10 m  
(przepływ 6 L/godz.)



19dB(A)

- Najcichsza w swojej klasie
- W zestawie zapasowy zanurzany zbiornik
- Gotowość do pracy natychmiast po podłączeniu
- Maks. 16 kW / 54 tys. BTU/h
- Klimatyzatory kanałowe, stojące i podwieszane, klimatyzatory ścienne typu split
- **Idealne rozwiązanie...**  
do małych urządzeń komercyjnych i domowych



Sprawdź szczegóły na stronie  
[www.aspenpumps.com](http://www.aspenpumps.com) lub użyj kodu QR

# Pompki Mini, Pompki Maxi... Maksymalna moc!

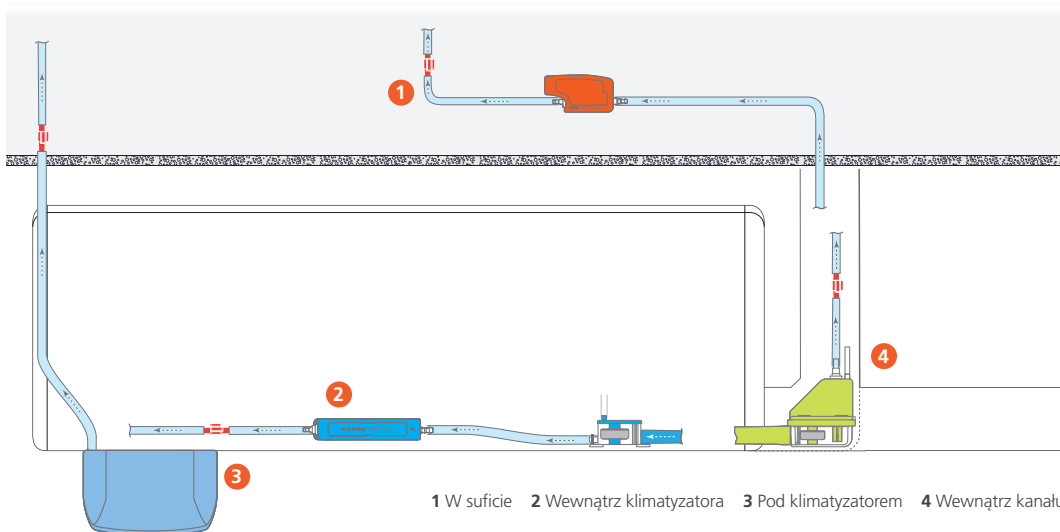

## Mini Orange®

Światowy hit sprzedaży wśród minipompek:  
niezrównana niezawodność i wydajność.



Maks. przepływ 12 L/godz.



Maks. zalec. wys.  
podnoszenia 10 m  
(przepływ 6 L/godz.)



21dB(A)

- W zestawie zapasowy zanurzany zbiornik
- „Plug & Play”
- System antysyfony
- Maks. 16 kW / 54 tys. BTU/h
- Klimatyzatory ścienna typu split, kanałowe, stojące i podwieszane
- **Idealne rozwiązanie...**  
dla małych urządzeń komercyjnych i domowych

Nr Prod.

FP2212



Sprawdź szczegóły na stronie  
[www.aspenpumps.com](http://www.aspenpumps.com) lub użyj kodu QR



ASPEN  
PUMPS  
GROUP

## Mini Aqua®

To najsmuklejsza na świecie pompka do skroplin. Zmieści się tam, gdzie na urządzenia innych producentów już nie starcza miejsca.



Nr Prod.

FP2406/2



Maks. przepływ 12 L/godz.



Maks. zalec. wys. podnoszenia 10 m (przepływ 6 L/godz.)



21dB(A) @ 1 m

- Ultracienka
- Wysoka wydajność
- Gotowość do pracy natychmiast po podłączeniu
- System antysyfonowy
- Maks. 16 kW / 54 tys. BTU/h
- Klimatyzatory ścienne typu mini split; urządzenia kanałowe, stojące i podwieszane
- **Idealne rozwiązanie...** do bezpośredniej instalacji wewnątrz urządzenia



Sprawdź szczegóły na stronie [www.aspenpumps.com](http://www.aspenpumps.com) lub użyj kodu QR

## Mini Blanc®

Ultraszybką w instalacji pompkę Mini Blanc zaprojektowaliśmy z myślą o jej umiejscowieniu pod klimatyzatorami ściennymi w pomieszczeniach. Umożliwia łatwy dostęp do serwisowania.



Nr Prod.

FP1080/2



Maks. przepływ 12 L/godz.



Maks. zalec. wys. podnoszenia 10 m (przepływ 4 L/godz.)



21dB(A) @ 1m

- Wyjątkowo szybka instalacja
- Niewielka i nierzucająca się w oczy
- Przejrzysty, odłączany zbiornik
- Bardzo cicha praca
- Maks. 16 kW / 54 tys. BTU/h
- Klimatyzatory ścienne typu split mini
- **Idealne rozwiązanie...** do użytku domowego, tam gdzie łatwa konserwacja ma kluczowe znaczenie



Sprawdź szczegóły na stronie [www.aspenpumps.com](http://www.aspenpumps.com) lub użyj kodu QR



# Maxi Orange

Potrzebna większa wydajność? Pompkę Maxi Orange zaprojektowaliśmy specjalnie do zastosowań z dużymi urządzeniami.



Nr Prod.  
FP2210



-  Maks. przepływ 35 L/godz.
-  Maks. zalec. wys. podnoszenia 15 m (przepływ 10 L/godz.)
-  35dB(A)

- Silnik o dużej mocy
- Najwyższa wydajność
- W zestawie zapasowy zanurzany zbiornik
- Maks. 46 kW / 157,000 BTU/h
- Klimatyzatory ścienne typu split, kanałowe, stojące i podwieszane
- **Idealne rozwiązanie...** do dużych urządzeń komercyjnych

 Sprawdź szczegóły na stronie [www.aspenpumps.com](http://www.aspenpumps.com) lub użyj kodu QR



# Maxi Lime

Pompka zaprojektowana do stosowania z dużymi urządzeniami oraz w pomieszczeniach o wysokiej wilgotności.



Nr Prod.  
BBJ (Airco) Ivory FP2213  
Zamiennik Maxi Lime FP2215



-  Maks. przepływ 35 L/godz.
-  Maks. zalec. wys. podnoszenia 15 m (przepływ 10 L/godz.)
-  35dB(A) @ 1m

- Umieszczana w kolanie kanału
- Instalacja lewo- lub prawostronna
- Różne systemy kanałów
- Łatwy dostęp serwisowy
- Maks. 46 kW / 157,000 BTU/h
- Duże, komercyjne klimatyzatory; klimatyzatory ścienne typu split
- **Idealne rozwiązanie...** do dużych urządzeń komercyjnych

 Sprawdź szczegóły na stronie [www.aspenpumps.com](http://www.aspenpumps.com) lub użyj kodu QR

# Pompki zbiornikowe

## Maksymalna moc!

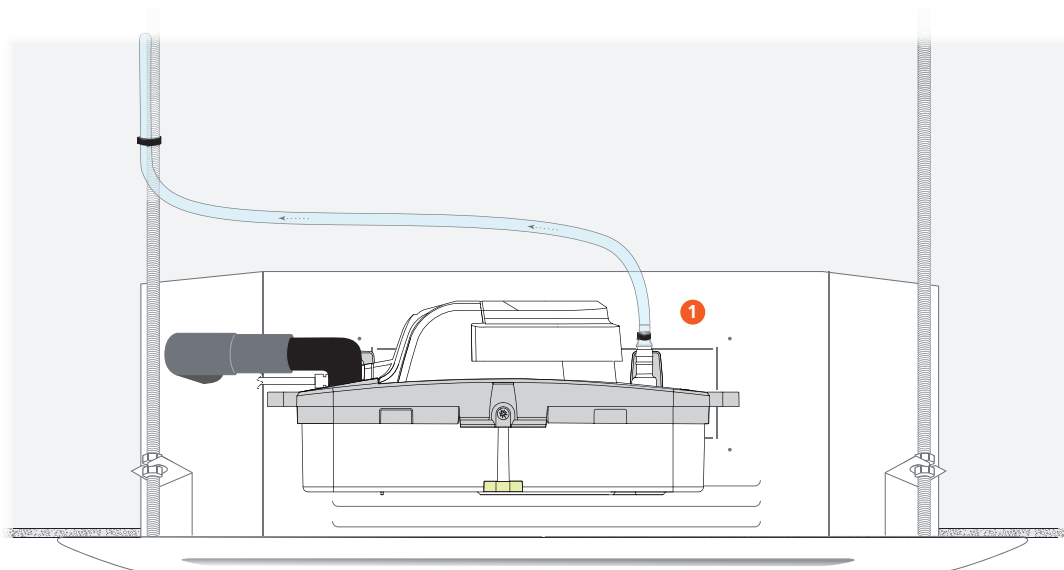

1 Max Hi-Flow szamontowane do obudowy kasety



Nasze pompy zbiornikowe zostały zaprojektowana z myślą o instalatorach. Łatwość instalowania i konserwacji, łatwy do czyszczenia zbiornik, podłączenie plug & play, zawór zwrotny typu twist & click i wbudowana poziomicą.

Gdy czas jest cenny, wydajne pompy zbiornikowe ASPEN są najlepszym przyjacielem instalatora.

## Mini Tank

Udoskonaloną pompkę Mini Tank można zainstalować na ścianie, podłożu, na tacy lub podwiesić na prętach M8/M10.



Nr Prod.  
FP1056/2



Maks. przepływ 35 L/godz.



Maks. zalec. wys.  
podnoszenia 15 m  
(przepływ 10 L/godz.)

- Cztery sposoby instalacji
- Niewielka i nierzucająca się w oczy
- Możliwość umieszczenia na tacy ociekowej
- Łatwa konserwacja
- Maks. 46 kW / 157,000 BTU/h
- Klimatyzatory kanałowe, stojące, podwieszane i kasetowe
- **Idealne rozwiązanie...**  
wiele możliwości sposobu montażu



Sprawdź szczegóły na stronie  
[www.aspenpumps.com](http://www.aspenpumps.com) lub użyj kodu QR

## MAX Hi-Flow

Najlepsza w swojej klasie pompa zbiornikowa MAX Hi-Flow podtrzymuje tradycję Aspen Pumps w zakresie jakości i wysokiej wydajności pracy.



Nr Prod.  
FP3349



Maks. przepływ 550 L/godz.



Maks. zalec. wys.  
podnoszenia 5 m  
(przepływ 55 L/godz.)

- Klasa szczelności – IP24
- Łatwo dostępny zbiornik
- Wbudowana poziomiczna
- Typ „plug & play”
- Maks. 733kW / 2,5 m BTU/h
- Klimatyzatory kanałowe, stojące, podwieszane i kasetowe
- **Idealne rozwiązanie...**  
do dużych urządzeń komercyjnych

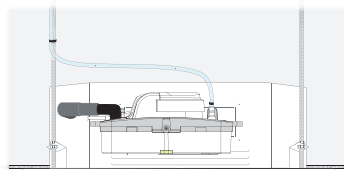

Sprawdź szczegóły na stronie  
[www.aspenpumps.com](http://www.aspenpumps.com) lub użyj kodu QR

## Hi-Lift 1L i 2L

Jedyna na świecie zbiornikowa pompa perystaltyczna, oferująca bezkonkurencyjną wysokość podnoszenia i niezrównaną niezawodność.



Nr Prod.	
Hi-lift 1L	FP2099/2
Hi-lift 2L	FP2071/2



 Maks. przepływ 11 L/godz.

 Maks. zalec. wys. podnoszenia 12 m (przepływ 11 L/godz.)

- Duża wysokość podnoszenia
- Łatwa instalacja i konserwacja
- Łatwo dostępna i bezproblemowa w czyszczeniu tacy
- Wbudowana poziomicca
- Maks. 14 kW / 47,000 BTU/h
- Klimatyzatory kanałowe, stojące i podwieszane; kasetowe; urządzenia chłodnicze
- **Idealne rozwiązanie...** bezkonkurencyjna wysokość podnoszenia

 Sprawdź szczegóły na stronie [www.aspenpumps.com](http://www.aspenpumps.com) lub użyj kodu QR

## Heavy Duty 6 i 10

Robią wrażenie prędkością przepływu. Nic dziwnego – te solidne i niezawodne pompy serii Heavy Duty doskonale radzą sobie z szybkim usuwaniem dużych ilości skroplin.



Nr Prod.	
Heavy Duty 6	FP2074/2
Heavy Duty 10	FP2066/2



 Maks. przepływ 35 L/godz.

 Maks. zalec. wys. podnoszenia 15 m (przepływ 10 L/godz.)

- Wysoka wydajność
- Zawór jednokierunkowy
- Łatwa instalacja
- 4-litrowy zbiornik
- 6: Maks. 1200 kW / 4 m BTU/h  
10: Maks. 1460 kW / 4.9 m BTU/h
- Chłodziarki sklepowe; nawilżacze powietrza; centrale wentylacyjne (AHU)
- **Idealne rozwiązanie...** szybkie usuwanie dużych ilości skroplin

 Sprawdź szczegóły na stronie [www.aspenpumps.com](http://www.aspenpumps.com) lub użyj kodu QR



# Hot Water Economy

Zbudowana z odpornej na wysokie temperatury żywicy Cycloy, ta oszczędna pompa radzi sobie doskonale także z gorącą wodą.



Nr Prod.

FP2092/2



Maks. przepływ 900 L/godz.



Maks. zalec. wys. podnoszenia 6 m (przepływ 180 L/godz.)

- Wysoka wydajność
- Praca z wodą do 100°C
- 2 wloty
- Maks. 1200 kW / 4m BTU/h
- Nawilżacze powietrza; kotły; urządzenia chłodnicze; centrale wentylacyjne (AHU)
- **Idealne rozwiązanie...** do instalacji z gorącą wodą



Sprawdź szczegóły na stronie [www.aspenpumps.com](http://www.aspenpumps.com) lub użyj kodu QR

# Hot Water Heavy Duty

Hot Water Heavy Duty to najbardziej zaawansowana, wysokowydajna pompa do wody gorącej.



Nr Prod.

FP2132



Maks. przepływ 1800 L/godz.



Maks. zalec. wys. podnoszenia 15 m (przepływ 10 L/godz.)

- Wysoka wydajność
- Praca z wodą do 80°C
- Zawór jednokierunkowy
- Łatwa instalacja
- Maks. 2400 kW / 8m BTU/h
- Centrale wentylacyjne (AHU); nawilżacze powietrza; kotły; urządzenia chłodnicze
- **Idealne rozwiązanie...** do dużej ilości gorącej wody



Sprawdź szczegóły na stronie [www.aspenpumps.com](http://www.aspenpumps.com) lub użyj kodu QR

# Pompy perystaltyczne

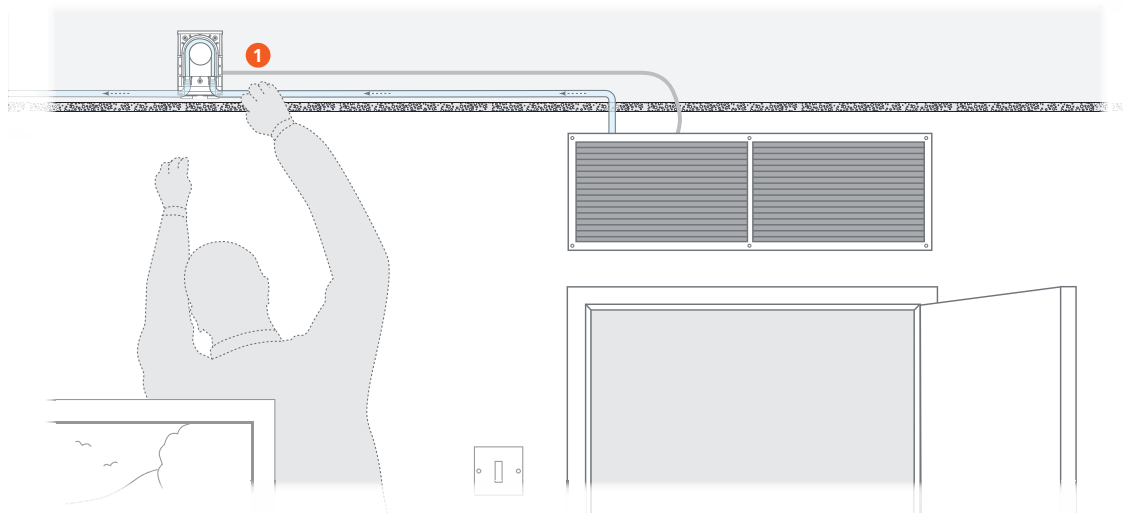

1 Zawsze dostępne. Pompy mogą być umieszczone w większej odległości od jednostki AC, np. nad sufitem w korytarzu hotelowym.



Nasza oferta pomp perystaltycznych to "najlepsze z najlepszych". Można je umieścić w odległości do 3 metrów od jednostki AC bez wpływu na wydajność. Nadają się idealnie do montażu w miejscach, które wymagają dyskretnego dostępu w celu konserwacji (np. hotele, szpitale). Mogą pracować na sucho lub tłocząc zanieczyszczoną wodę. Pompy perystaltyczne ASPEN są idealne do zdalnych zastosowań komercyjnych.

# Peri Pro Air

## POMPA DO USUWANIA KONDENSATU Z CZUJNIKIEM TEMPERATURY

Nowa Peri Pro Air cechuje niezawodność z wyjątkową w branży 5-letnią gwarancją\*. Wyposażona w silnik krokowy i zaawansowane oprogramowanie sterujące umożliwia programowalną kontrolę prędkości, aby zminimalizować słyszalny hałas i zużycie elementów ruchomych oraz rurki.

NOWOŚĆ  
2023!



Nr Prod.

FP3390

\* gwarancja nie obejmuje rurki wymiennej, ważna pod warunkiem prawidłowej instalacji i konserwacji



Maks. przepływ 15 L/godz.



Maks. zalec. wys. podnoszenia  
12 m (przepływ 15 L/godz.)

- 5-letnia gwarancja\*
- Zmienna prędkość silnika
- Elastyczny wybór miejsca instalacji przy zachowaniu doskonałej wydajności
- Łatwy montaż dzięki opatentowanej technologii
- Nadaje się do systemów split ściennych podwieszanych na większych wysokościach, wbudowanych w kanałach, posadowionych na podłodze.
- **Idealne rozwiązanie...** do pokoi hotelowych oraz innych pomieszczeń sterowanych zdalnie



Sprawdź szczegóły na stronie  
[www.aspenpumps.com](http://www.aspenpumps.com) lub użyj kodu QR

# Peri Pro+

## POMPA DO USUWANIA KONDENSATU PŁYWKOWA

Nowa Peri Pro+ cechuje niezawodność z wyjątkową w branży 5-letnią gwarancją\*. Wyposażona w silnik krokowy i zaawansowane oprogramowanie sterujące umożliwia programowalną kontrolę prędkości, aby zminimalizować słyszalny hałas i zużycie elementów ruchomych oraz rurki.

NOWOŚĆ  
2023!



Nr Prod.

FP3391

\* gwarancja nie obejmuje rurki wymiennej, ważna pod warunkiem prawidłowej instalacji i konserwacji



Maks. przepływ 15 L/godz.



Maks. zalec. wys. podnoszenia  
12 m (przepływ 15 L/godz.)

- 5-letnia gwarancja\*
- Inteligentne rozwiązania
- Elastyczny wybór miejsca instalacji przy zachowaniu doskonałej wydajności
- Łatwy montaż dzięki opatentowanej technologii
- Nadaje się do systemów split ściennych podwieszanych na większych wysokościach, wbudowanych w kanałach, posadowionych na podłodze.
- **Idealne rozwiązanie...** do pokoi hotelowych oraz innych pomieszczeń sterowanych zdalnie



Sprawdź szczegóły na stronie  
[www.aspenpumps.com](http://www.aspenpumps.com) lub użyj kodu QR



# TA POMPA MA SUPER MOCE! THE PERI PRO+ & PERI PRO AIR



## NIEZAWODNOŚĆ

Wykorzystuje wysoce niezawodną technologię silników krokowych



## WSZECHESTRONNOŚĆ

Doskonała wydajność i niski poziom słyszalnego hałasu



## ZDALNY DOSTĘP

Pompa może być umieszczona do 3 m nad jednostką AC w dogodnej lokalizacji



## MOŻLIWOŚĆ DOSTOSOWANIA

Wyposażona w zaawansowane oprogramowanie sterujące umożliwiające kontrolę prędkości

**TERAZ Z WYJĄTKOWĄ 5 LETNIĄ GWARANCJĄ I MAKSYMALNYM PRZEPŁYWEM  
PRZEZNACZONA DO PRACY W NAJBARDZIEJ WYMAGAJĄCYM ŚRODOWISKU**



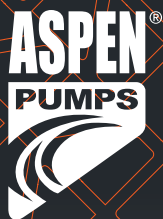

#### OCHRONA PRZED OPARAMI

Ochrona przed kwaśnym kondensatem



#### PROSTA KONSERWACJA

Łatwy w demontażu króciec wylotowy ze zintegrowanym zaworem NRV



#### OCHRONA

IP24 bryzgoszczelna z wtyczką UE



#### ŁATWA INSTALACJA

Montaż ścienny lub podłogowy z 4 punktami wlotowymi + 3 zaślepkami

PRZEDSTAWIAMY...

# ENDURANCE

POMPA DO ODPROWADZANIA KONDENSATU Z KOTŁA

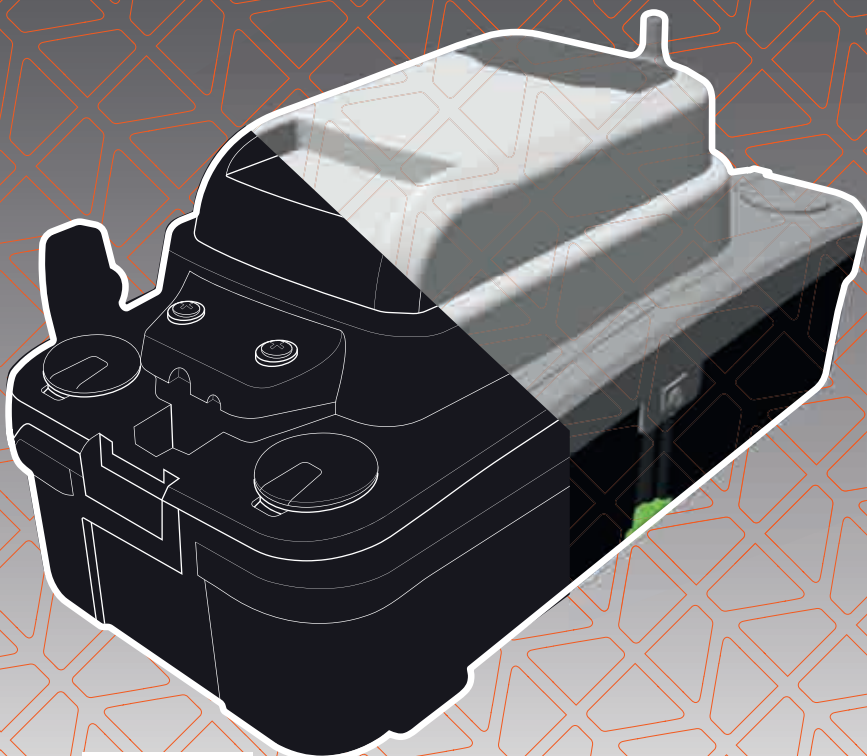

ASPEN  
PUMPS  
GROUP



aspenspumps.com

# Pompy do supermarketów

## Wiodąca pozycja na rynku

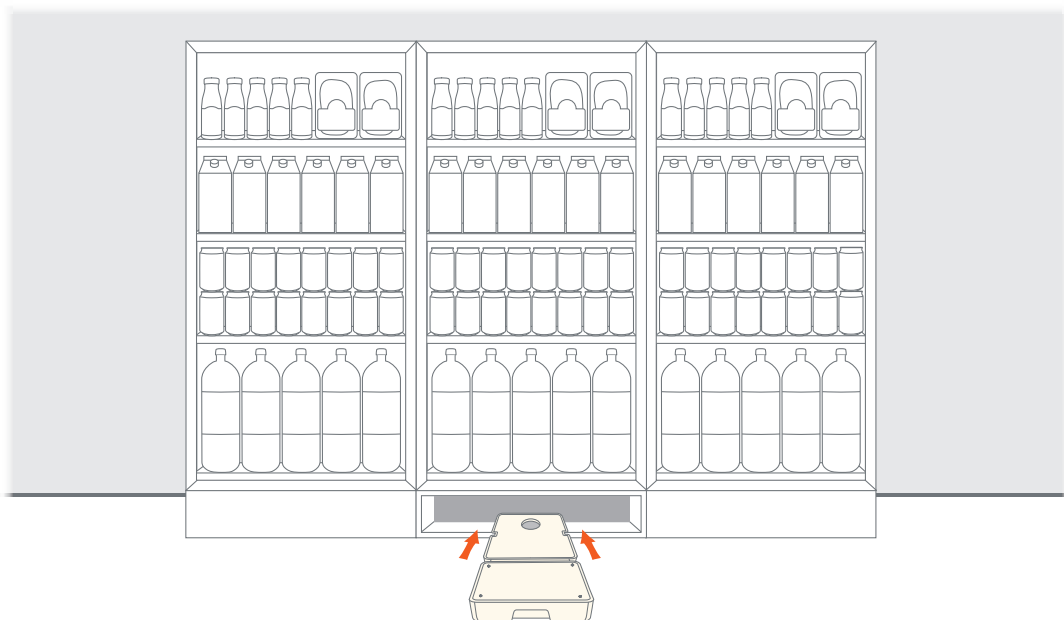

1 Wszystkie nasze pompy do urządzeń w supermarketach są montowane pod agregatem chłodniczym.



Pompy ASPEN do supermarketów są zaprojektowane tak, aby sprostały wysokim wymaganiom stawianym urządzeniom chłodniczym stosowanym w handlu. Ta seria pomp jest niezwykle łatwa w instalacji i konserwacji. Umieszczone bezpośrednio pod agregatem chłodniczym usuwają wodę podczas cyklu odszraniania. Pompy ERRP, Low Profile ERRP, Cold Cabinet i Low Profile Cold Cabinet są wyposażone w unikalny filtr do usuwania zanieczyszczeń. Natomiast Macerator posiada tnące ostrze filtrujące, które zapobiega zatykaniu się pompy resztkami żywności.

## Low Profile ERRP

Wyjątkowo lekka, plastikowa pompa zaprojektowana specjalnie pod kątem pracy pod chłodziarkami sklepowymi.



Nr Prod.	
wlot górny	FP2597
wlot boczny	FP2805



 Maks. przepływ 190 L/godz.

 Maks. zalec. wys. podnoszenia 21 m (przepływ 10 L/godz.)

- Lekka i niska
- Łatwa do czyszczenia i przenoszenia
- Zawiera filtr wychwytyjący resztki żywności
- Plug & Play
- Chłodziarki, witryny sklepowe
- **Idealne rozwiązanie...** pojedyncze urządzenia chłodnicze lub grupa chłodziarek

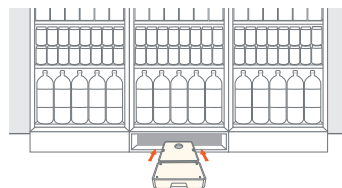

 Sprawdź szczegóły na stronie [www.aspenpumps.com](http://www.aspenpumps.com) lub użyj kodu QR

## ERRP

Wykonana z wytrzymałego plastiku, lekka pompa ERRP (Economical Retail Refrigeration Pump) skutecznie wypompowuje gromadzącą się podczas rozmrażania wodę, odfiltrowując zawarte w niej zanieczyszczenia.



Nr Prod.	
wlot górny	FP2318
wlot boczny	FP2320



 Maks. przepływ 225 L/godz.

 Maks. zalec. wys. podnoszenia 35 m (przepływ 10 L/godz.)

- Do wyboru wariant z wlotem na wierzchu lub z boku
- Łatwa do czyszczenia i przenoszenia
- Zawiera filtr wychwytyjący resztki żywności
- Chłodziarki, w tym chłodziarki sklepowe
- **Idealne rozwiązanie...** zespołów urządzeń chłodniczych

 Sprawdź szczegóły na stronie [www.aspenpumps.com](http://www.aspenpumps.com) lub użyj kodu QR

# Low Profile Cold Cabinet

Wykonana z wytrzymałej stali nierdzewnej pompa jest niezwykle łatwa w montażu i utrzymaniu.



NOWOŚĆ

Nr Prod.  
przyłącza górne  
i boczne trójstronnie FP3393



Maks. przepływ 700 L/godz.



Maks. zalec. wys.  
podnoszenia 20 m  
(przepływ 10 L/godz.)

- System strumieniowy redukujący możliwość powstawania biofilmu
- Solidna, odporna na ścieranie obudowa ze stali nierdzewnej
- Swoboda sposobu instalacji dzięki przyłączom umieszczonym w kilku miejscach obudowy (górne, trójstronnie boczne)
- Wysokość 75 mm, niższa niż tradycyjne meble chłodnicze dla produktów mleczarskich
- Wyjmovne, mosiężne, karbowane złącze dla ułatwienia konserwacji
- Pompa Aspen o najwyższej wydajności dla urządzeń chłodniczych
- Pojedyncze urządzenia chłodnicze lub grupa chłodziarek, rozwiązania OEM
- **Idealne rozwiązanie...** do zespołów urządzeń chłodniczych



Sprawdź szczegóły na stronie  
[www.aspenpumps.com](http://www.aspenpumps.com) lub użyj kodu QR

# Cold Cabinet

Najwyższej klasy pompa do chłodziarek, wykonana ze stali nierdzewnej z myślą o wieloletniej eksploatacji.



Nr Prod.  
wlot z boku FP2120



Maks. przepływ 225 L/godz.



Maks. zalec. wys.  
podnoszenia 35 m  
(przepływ 10 L/godz.)

- Duży zbiornik
- Obudowa ze stali nierdzewnej
- Plug & Play
- Pojedyncze urządzenia chłodnicze lub grupa chłodziarek, rozwiązania OEM
- **Idealne rozwiązanie...** do zespołów urządzeń chłodniczych



Sprawdź szczegóły na stronie  
[www.aspenpumps.com](http://www.aspenpumps.com) lub użyj kodu QR



# Macerator 4 L i 10 L

Pompa zbierająca wodę spływającą przy rozmrażaniu z zespołów chłodziarek.



Nr Prod.

Macerator 4 L FP2305

Macerator 10 L FP2307



Maks. przepływ 780 L/godz.



Maks. zalec. wys. podnoszenia 8,5 m (przepływ 80 L/godz.)

- Wewnętrzny filtr tnący
- Wysoka wydajność i wysokość podnoszenia
- Pojedyncze urządzenia chłodziarce i grupy chłodziarek
- **Idealne rozwiązanie...** do usuwania zatorów powodowanych przez przechodzące przez pompę resztki żywności



Sprawdź szczegóły na stronie [www.aspenpumps.com](http://www.aspenpumps.com) lub użyj kodu QR

**Nowa pompa Low Profile Cold Cabinet**

Pompa Aspen posiada solidną, odporną na ścieranie obudowę ze stali nierdzewnej oraz najwyższą wydajność. Skutecznie usuwa kondensat i redukuje możliwość powstawania biofilmu.

Przy wysokości jedynie 75 mm, LPCC doskonale mieści się pod urządzeniami chłodziarzymi.

# Pompy do kotłów kondensacyjnych

## Współpraca doskonała

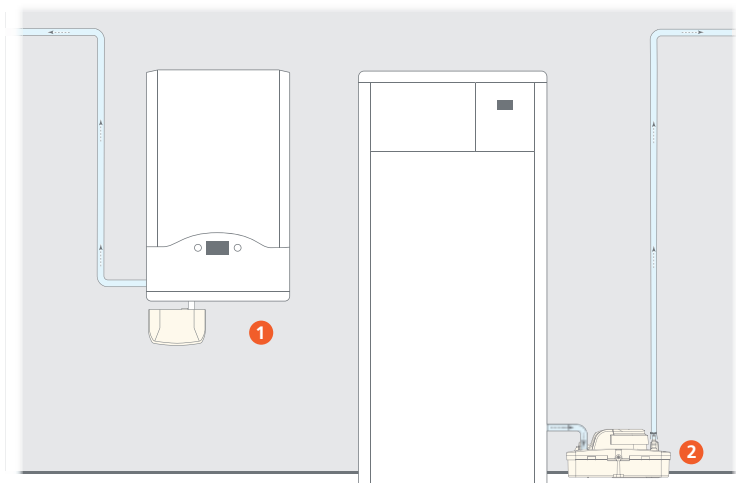

- 1 Pompa do kotłów kondensacyjnych Kitchen zainstalowana na ścianie pod kotłem (podobnie można zainstalować model Compact, używając załączonego uchwytu)
- 2 Wysokowydajna pompa do kotłów Hi-Capacity umieszczona na podłodze obok kotła stojącego.



Kocioł kondensacyjny to wysokosprawne urządzenie, które odzyskuje ciepło ze spalin, powodując powstawanie skroplin. Nasze niezawodne pompy do kotłów usuwają ten nadmiar wody, oferując doskonałą wydajność, łatwy serwis oraz współczesną estetykę.

# Endurance

POMPA DO USUWANIA  
KONDENSATU

NOWOŚĆ  
2023!



Aspen Endurance została udoskonalona, aby zmaksymalizować usuwanie kondensatu z kotła kondensacyjnego. Obudowa pompy pozwala na krótkie i przerywane wahania temperatury do 85°C. Usuwa kondensat o pH > 2,2 gdzie neutralizator nie jest wymagany. Maksymalna wysokość podnoszenia wynosi 5,5 m, przepływ 550 l/h / 9 l/m / 0,15 l/s.

Nr Prod.

FP3500



Maks. przepływ 550l/h



Maks. zalec. wys. podnoszenia  
5 m (przepływ 55l/h)

- Wał silnika ze stali nierdzewnej
- Maksymalna temperatura pracy 60°C z krótkimi przerywanymi skokami do 85°C (<5 minut)
- Nadaje się do kwaśnych kondensatów o pH > 2,2 i < 2,2 z neutralizatorem
- Silnik zabezpieczony przed przegrzaniem
- Ochrona IP24 przed zachlapaniem wodą
- Wbudowana poziomicą ułatwiająca instalację
- Do 200kW / 682,000 Btu/h
- **idealne rozwiązanie...** do domowych i komercyjnych kotłów kondensacyjnych



Sprawdź szczegóły na stronie  
[www.aspenpumps.com](http://www.aspenpumps.com) lub użyj kodu QR



#### PARAIZOLACJA

Ochrona przed kwaśnym kondensatem



#### PROSTA KONSERWACJA

Łatwy do usunięcia króciec wylotowy ze zintegrowanymi zaczeskami NR



#### OCHRONA

Bryzgoszczelność IP24



#### ŁATWY MONTAŻ

Dowolny montaż na ścianie lub podłodze z 4 otworami wlotowymi i 3 zasłapkami



# ENDURANCE

## NOWA POMPA DO KOTŁÓW GRZEWczyCH

Nowa pompa Endurance firmy Aspen ma wszystko co trzeba!  
IP24 bryzgoszczelna, elastyczna i łatwa w montażu, zintegrowany zaczesz NRV,  
z paroizolacją.

„Najlepsza w swojej klasie” od zaufanej marki.

## Hi-Capacity

Pompa z dużą wydajnością przepływu przeznaczona do kotłów kondensacyjnych. Charakteryzuje się niezrównanymi parametrami - idealna do zastosowań komercyjnych.



Nr Prod.

FP3356



Maks. przepływ 225 L/godz.



Maks. zalec. wys.  
podnoszenia 35 m  
(przepływ 10 L/godz.)

- Łatwy dostęp
- Wygodna końcówka przyłączniowa Twist & Click
- Wbudowana poziomicą
- Plug & play
- Maks. 200 kW / 682,000 BTU/h  
wartość pH skroplin >2,2
- **Idealne rozwiązanie...**  
do dużych domowych i komercyjnych kotłów gazowych i olejowych



Sprawdź szczegóły na stronie  
[www.aspenpumps.com](http://www.aspenpumps.com) lub użyj kodu QR

## Kitchen

Tej pompie gorąco nie straszne! Niezwykle szybko i prostą w instalacji, zintegrowaną pompę do kotłów kondensacyjnych Kitchen umieszcza się pod domowymi kotłami gazowymi i piecami.



Nr Prod.

FP2943



Maks. przepływ 12 L/godz.



Maks. zalec. wys.  
podnoszenia 10 m  
(przepływ 4 L/godz.)



21dB(A) @ 1 m

- Niewielka i nierzucająca się w oczy
- Instalacja pod kotłem
- Cicha praca
- Przejrzysty, odłączany zbiornik
- Maks. 45 kW / 153,000 BTU/h  
wartość pH skroplin >2,7
- **Idealne rozwiązanie...**  
do domowych gazowych kotłów kondensacyjnych i pieców



Sprawdź szczegóły na stronie  
[www.aspenpumps.com](http://www.aspenpumps.com) lub użyj kodu QR

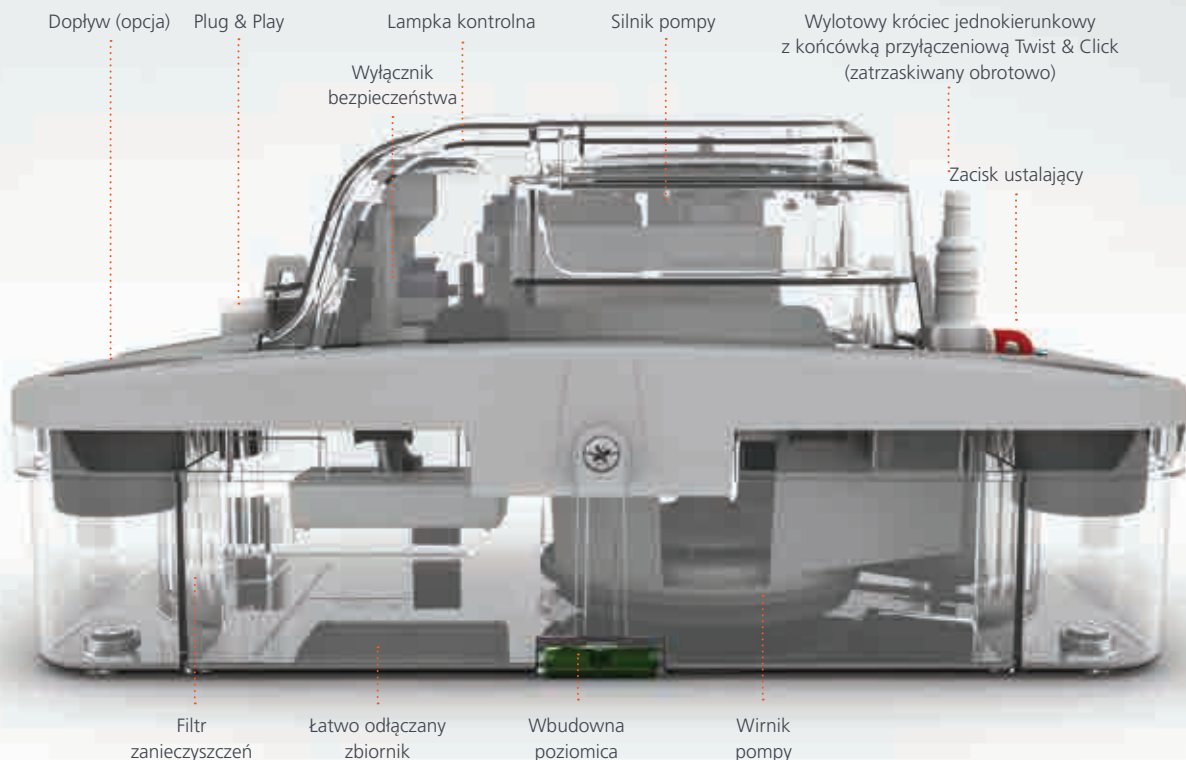

## Profesjonalnie

Dlaczego warto zainstalować pompkę skroplin? Usuwanie kondensatu (skroplin) z urządzeń klimatyzacyjnych od zawsze stanowiło raczej nieciekawe wyzwanie, pozornie niepozostawiające wiele pola na nowatorskie pomysły.

### NAJWYŻSZA ELASTYCZNOŚĆ INSTALACJI

Wiemy dobrze, że elastyczność ma kluczowe znaczenie przy projektowaniu instalacji. Stosowanie odpływu grawitacyjnego często oznacza szereg ograniczeń przy wyborze miejsca na urządzenie klimatyzacyjne, zarówno w pomieszczeniach, jak i na zewnątrz. Pompki skroplin pozwalają wybrać najlepsze miejsce instalacji sprzętu, kierując się optymalizacją instalacji i estetyką, bez ryzyka obniżenia wydajności ani sprawności. Pompy Aspen oferują największą elastyczność każdej instalacji.



### JEDYNE MOŻLIWE ROZWIĄZANIE

Niekiedy najwycyńniej nie ma możliwości zastosowania odpływu grawitacyjnego. Nie trzeba już łamać sobie głowy, jak odprowadzić kondensat z urządzeń umieszczonych w takich miejscach, jak piwnice, pomieszczenia z sufitem podwieszonym w niewielkiej odległości od stropu, czy budynki o obszernych przeszkleniach. Konserwacja naszych pomp jest prosta, a bogata gama modeli, łatwość ich przenoszenia i dostępność wsparcia serwisowego czynią ich wymianę całkiem bezstresową. Sami będąc inżynierami, dobrze rozumiemy, jak cenny jest czas instalatora. Nie szcędzimy więc własnego czasu, aby projektować urządzenia, które będą się cieszyć uznaniem naszych Klientów.



### PROFESJONALNA INSTALACJA

Pompki skroplin Aspen Pumps zawsze gwarantują profesjonalne wykonanie i miłą dla oka estetykę. Nasze urządzenia wyróżniają łatwy dostęp serwisowy. Bezsporną zaletą ich stosowania jest dowolność wyboru miejsca instalacji urządzenia klimatyzacyjnego – zgodnie z życzeniem klienta, bez narażania go na widok płataniny rurek i wężyków. Skraplającą się wodę można wygodnie zagospodarować, odprowadzając ją do pionu kanalizacyjnego lub zbiornika szarej wody i za każdym razem uzyskując profesjonalne wykończenie.



# 7

## POWODÓW DLA KTÓRYCH WARTO WYBRAĆ ASPEN PUMPS

# 100%

**ZAANGAŻOWANIE  
W DOSTARCZENIU  
WSZYSTKIEGO  
CO NAJLEPSZE.  
JESTEŚMY LIDEREM  
NA RYNKU  
W USUWANIU  
SKROPLIN**



### 1

#### DOPASOWANIE

Nasi inżynierowie nieustannie szukają pomysłów na stworzenie i ulepszenie produktów oszczędzających czas pracy.

Począwszy od naszego rewolucyjnego urządzenia antysyfonowego do wygodnego rozwiązania plug & play, naszym celem jest ułatwić życie instalatorom..



### 2

#### NAJWIĘKSZY ZASIĘG

Ponad 50 modeli pomp oraz ogromny wybór akcesoriów instalacyjnych sprawi, że poczujesz się dobrze przygotowany do pracy.

Aspen Pumps to kompleksowa oferta w branży HVACR



### 3

#### NAJWYŻSZA JAKOŚĆ

Wszystkie nasze pompy zaprojektowano w Wielkiej Brytanii. Jesteśmy dumni z używania najwyższej jakości materiałów oraz niezawodności naszych produktów.

Wszystkie produkty Aspen Pumps objęte są gwarancją producenta.



### 4

#### EKSPERCI

Aspen Pumps to wiodąca firma w branży HVACR od 1992 roku.

Nasza reputacja została zbudowana na zrozumieniu rynku i tworzeniu profesjonalnych, innowacyjnych, produktów ułatwiających pracę instalatorów.



### 5

#### ZASIĘG

Od Europy po obie Ameryki, Afrykę i Bliski Wschód, Aspen Pumps dostarcza swoje produkty do ponad 100 krajów i posiada ponad 200 partnerów handlowych.

Odwiedź naszą interaktywną stronę internetową, aby znaleźć najbliższego dystrybutora.

[aspenspumps.com](http://aspenspumps.com)



### 6

#### WSPARCIE

Aspen Pumps oferuje wsparcie marketingowe oraz produktowe swoim klientom.

Dostępne są samouczki online, szkolenia, arkusze techniczne do pobrania oraz katalogi.

[aspenspumps.com](http://aspenspumps.com)  
**+44 (0)1323 848842**  
[sales@aspenspumps.com](mailto:sales@aspenspumps.com)



### 7

#### ZRÓWNOWAŻONY ROZWÓJ

Od samych pomp po ich opakowania, kiedy tylko to możliwe, nasze produkty wykonane są z odzyskanych materiałów. Edukujemy również użytkowników końcowych, że warto przetwarzać wodę z AC w szarą wodę. To oszczędność wody i pieniędzy!



# Przykładowe zastosowania pomp ASPEN

Wszystkie systemy klimatyzacji wymagają usuwania wody kondensacyjnej (wytwarzanej przez parownik) w skuteczny i bezpieczny sposób. Ilość kondensatu może być różna w zależności od rodzaju środowiska, w którym znajduje się urządzenie. Dlatego firma Aspen Pumps opracowała odpowiednie pompy do wszystkich typów i miejsc instalacji.

## Silent+ Mini Aqua®

Typ systemu klimatyzacji: Mini split.

Zalety: cicha praca, estetyczny wygląd, małe rozmiary.

Przykładowe zastosowanie: pokój dzienny, sypialnia.



## Silent+ Mini Orange®

Typ systemu klimatyzacji: Mini split.

Zalety: cicha praca, estetyczny wygląd, gotowość do pracy natychmiast po podłączeniu.

Przykładowe zastosowanie: pokój dzienny, sypialnia, biuro.



## Silent+ Mini Lime®

Typ systemu klimatyzacji: Mini split.

Zalety: umieszczana w kolanie kanału, posiada tłumik akustyczny.

Przykładowe zastosowanie: biuro, sala konferencyjna, pomieszczenie komercyjne.



## Mini Blanc®

Typ systemu klimatyzacji: Mini split.

Zalety: łatwy dostęp w celu konserwacji.

Przykładowe zastosowanie: biuro, stołówka, serwerownia.



## Mini Tank

Typ systemu klimatyzacji: Jednostka ścienna kanałowa.

Zalety: cztery sposoby instalacji, możliwość umieszczenia w tacy ociekowej, łatwa konserwacja.

Przykładowe zastosowanie: galeria handlowa, muzeum, sala konferencyjna, biuro.

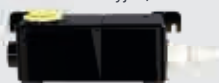

Aspen XTRA to szeroki wybór akcesoriów pomocniczych - od izolatorów, łączniki, uchwyty ściennie po węże winylowe. Cokolwiek potrzebujesz, masz XTRA.



#### IZOLATOR

Szeroki zakres modeli z oddzielną płytą tylną dla łatwej instalacji.



Katalog zawiera wybrane produkty XTRA.  
Odwiedź [aspenspumps.com](http://aspenspumps.com) zobacz pełną ofertę.





## Tabela doboru uchwytów do rur

 Chłdnictwo	Zakres rozm.	Do rur miedzianych	Do rur izolowanych	Metoda instalacji	Oparcie w pionie	Oparcie w poziomie	Strefa wrażliwa na ogień
QPC	1/4" – 15/8"	•		Kanał	•	•	
Opaska Insulclamp	1/4" – 41/8"	•		Kanał	•	•	•
Obejmy Channel Clip	1/4" – 21/8"	•	•	Kanał	•	•	
Obejma Stud Clip M8	1/4" – 21/8"	•	•	Pręt 8 mm		•	
Obejma Stud Clip M8 31/8"	31/8"		•	Pręt 8 mm		•	
Obejma Stud Clip M10	1/4" – 21/8"	•	•	Pręt 10 mm		•	
Obejma Barb Clip	7/8" – 13/8"		•	Powierzchnia		•	
Obejma Nail Clip	1 – 15/8"		•	Powierzchnia		•	
Opaski Zaciskowe Do Rur	250 – 400 mm			Powierzchnia	•	•	

 Klimatyzacja	Zakres rozm.	Do rur miedzianych	Do rur izolowanych	Metoda instalacji	Oparcie w pionie	Oparcie w poziomie	Strefa wrażliwa na ogień
QPC	1/4" – 15/8"	•		Kanał	•	•	•
Opaska Insulclamp	1/4" – 41/8"	•		Kanał	•	•	•
Wieszak Metalowy	3/8", 1/2", 5/8"		•	Pręt 8/10 mm		•	•
Klamra Pinch Clip	1/2", 5/8", 3/4"		•	Pręt 8/10 mm lub powierzchnia		•	•
Obejma Stud Clip (2 przew. rur.)	1/2" – 11/8"		•	Pręt 8 mm		•	
Obejma Potrójna	3/8" – 15/8"		•	Pręt 8/10 mm lub powierzchnia		•	•
Wieszak Plastikowy	3/8" – 11/8"		•	Pręt 8/10 mm		•	
Obejma Grip Lock	1/4" – 11/8"		•	Powierzchnia		•	•
Obejma Barb Clip (2 przew. rur.)	7/8" – 13/8"		•	Powierzchnia	•	•	•
Opaski zaciskowe do rur	250 – 400 mm			Powierzchnia		•	



Kanał



Pręt



Powierzchnia

# Obejma szybkonastawna (QPC)

Prosta w użyciu obejma mocowana w korytkach, niezastąpiona w instalacjach klimatyzacyjnych i chłodniczych. Wystarczy obrócić i zatrzasknąć.

Rozmiar	Maks. odstęp mocowań (m)	Wys. nad kanałem (mm)	Nr Prod. (opak. plastik.)	Szt. w opak. (opak. plastik.)
1/4"	1.2	21	<b>B6445</b>	10
3/8"	1.2	24	<b>B6447</b>	10
1/2"	1.2	27	<b>B6444</b>	10
5/8"	1.2	31	<b>B6448</b>	10
3/4"	1.2	34	<b>B6446</b>	10
7/8"	1.2	37	<b>B6449</b>	10
1 1/8"	1.2	43	<b>B6442</b>	10
1 3/8"	1.2	50	<b>B6443</b>	10
1 5/8"	1.2	56	<b>B6538</b>	10



- Łatwa instalacja w korytkach 40 mm x 40 mm i 40 mm x 20 mm
- Średnica zewnętrzna odpowiadająca średnicy przewodów rurowych z izolacją 9 mm
- Doskonała odporność na smary
- Dodatkowe wygłuszenie i tłumienie wibracji



Sprawdź szczegóły na stronie [www.aspenpumps.com](http://www.aspenpumps.com) lub użyj kodu QR

# Opaska Insulclamp

Obejma mocowana w korytku, świetnie sprawdzająca się w większych instalacjach klimatyzacyjnych i chłodniczych w obiektach komercyjnych.

Rozmiar	Maks. odstęp mocowań (m)	Wys. nad kanałem (mm)	Nr Prod. (opak. plastik.)	Szt. w opak. (opak. plastik.)
1/4"	1,2	32	<b>B6268</b>	10
3/8"	1,2	35	<b>B6274</b>	10
1/2"	1,2	38	<b>B6267</b>	10
5/8"	1,2	41	<b>B6276</b>	10
3/4"	1,2	44	<b>B6273</b>	10
7/8"	1,2	47	<b>B6277</b>	10
1 1/8"	1,2	54	<b>B6264</b>	10
1 3/8"	1,2	60	<b>B6265</b>	10
1 5/8"	1,2	76	<b>B6266</b>	10
2 1/8"	1,2	92	<b>B6269</b>	5
2 5/8"	1,2	98	<b>B6270</b>	5
3 1/8"	1,2	117	<b>B6271</b>	5
3 5/8"	1,2	130	<b>B6272</b>	5
4 1/8"	1,2	143	<b>B6275</b>	5



- Łatwa instalacja w korytkach 40 mm x 40 mm i 40 mm x 20 mm
- Izolacja chroniąca przed utratą ciepła i tłumiąca wibracje
- Szybka instalacja dzięki nakrętkom blokującym
- Mieści się nawet w płytkich niszach
- Każdy przewód rurowy opiera się na termogumowych wkładkach, oddzielających go od metalowych ramion obejmy
- Wkładki z termogumy wytrzymują temperaturę do 130°C (obejmy cynkowane: do 1000°C)



Sprawdź szczegóły na stronie [www.aspenpumps.com](http://www.aspenpumps.com) lub użyj kodu QR

# Obejma Channel Clip

Jedyny w swoim rodzaju zębatkowy zatrask gwarantujący szybką instalację i mocny chwyt, zarówno w pionie, jak i w poziomie.

Rozmiar	Otulina				Nr Prod.	Szt. w opak.
	6 mm	9 mm	13 mm	19 mm		
6 mm (1/4")					<b>B6842</b>	10
10 mm (3/8")					<b>B6844</b>	10
13 mm (1/2")					<b>B6843</b>	10
16 mm (5/8")					<b>B6845</b>	10
19 mm (3/4")	1/4"				<b>B6846</b>	10
22 mm (7/8")	3/8"				<b>B6847</b>	10
25 mm (1")	1/2"	1/4"			<b>B6848</b>	10
28 mm (1 1/8")	5/8"	3/8"			<b>B6849</b>	10
32 mm (1 1/4")	3/4" 7/8"	1/2" 5/8"	1/4"		<b>B6850</b>	10
35 mm (1 3/8")		3/4"	3/8" 1/2"		<b>B6851</b>	10
38 mm (1 1/2")	1 1/8"	7/8"	5/8"		<b>B6852</b>	10
41 mm (1 5/8")	1 3/8"	1 1/8"	3/4" 7/8"	1/4" 3/8"	<b>B6853</b>	10
50 mm (2")				1/2"	<b>B6854</b>	10
55 mm (2 1/8")	1 5/8"	1 3/8" 1 5/8"	1 1/8" 1 3/8"	5/8" 3/4" 7/8"	<b>B6855</b>	10



- Łatwa instalacja w kanałach 40 mm x 40 mm i 40 mm x 20 mm
- Unikalny, zębaty zatrask
- Pasuje do przewodów o średnicach metrycznych i calowych
- Szybka instalacja izolowanych przewodów
- Konstrukcja zatrasku gwarantuje właściwą siłę ścisku przewodu i izolacji



Sprawdź szczegóły na stronie [www.aspenpumps.com](http://www.aspenpumps.com) lub użyj kodu QR

# Obejmy mocowane do prętów – Stud Clip

Rozmiar	Otulina				Nr Prod.	Szt. w opak.	Nr Prod.	Szt. w opak.
	6 mm	9 mm	13 mm	19 mm				
1/4"					<b>B6800</b>	10	B6814	10
3/8"					<b>B6802</b>	10	B6816	10
1/2"					<b>B6801</b>	10	B6815	10
5/8"					<b>B6803</b>	10	B6817	10
3/4"	1/4"				<b>B6804</b>	10	B6818	10
7/8"	3/8"				<b>B6805</b>	10	B6819	10
1"	1/2"	1/4"			<b>B6806</b>	10	B6820	10
1 1/8"	5/8"	3/8"			<b>B6807</b>	10	B6821	10
1 1/4"	3/4" 7/8"	1/2" 5/8"			<b>B6808</b>	10	B6822	10
1 3/8"		3/4"	3/8" 1/2"		<b>B6809</b>	10	B6823	10
1 1/2"	1 1/8"	7/8"	5/8"		<b>B6810</b>	10	B6824	10
1 5/8"	1 3/8"	1 1/8"	3/4" 7/8"	1/4" 3/8"	<b>B6811</b>	10	B6825	10
2"				1/2"	<b>B6812</b>	10	B6826	10
2 1/8"	1 5/8"	1 3/8" 1 5/8"	1 1/8" 1 3/8"	5/8" 3/4" 7/8"	<b>B6813</b>	10	B6827	10



Jedyny w swoim rodzaju, zębatkowy zatrask gwarantuje szybką instalację i regulację.



- Produkt dostępny w wersjach mocowanych do prętów M8 i M10
- Szybka instalacja bezpośrednio na pręcie
- Prostota instalacji i regulacji. Łatwość przemieszczania.
- Pasuje do przewodów o średnicach metrycznych i calowych



Sprawdź szczegóły na stronie [www.aspenpumps.com](http://www.aspenpumps.com) lub użyj kodu QR

# Obejma Stud Clip M8 3<sup>1</sup>/<sub>8</sub>" i podwójna

Nowy rodzaj obejm mocowanych do prętów, doskonale sprawdzający się zarówno w instalacjach chłodniczych, jak i klimatyzacyjnych.

Rozmiar	Nr Prod.	Szt. w opak.
Obejmy mocowane do prętów Stud Clip 80 mm (3 <sup>1</sup> / <sub>8</sub> " )	<b>B7200</b>	5
M8, 2 przew. 1/2" – 7/8" do 5/8" – 1 1/8"	<b>B7205</b>	5
M10, 2 przew. 1/2" – 7/8" do 5/8" – 1 1/8"	<b>B7210</b>	5

Rozmiary przewodów podano w przybliżeniu (uwzględniając izolację 13 mm)



- Obejma Stud Clip M8 3<sup>1</sup>/<sub>8</sub>" idealnie nadaje się do mocowania przewodów instalacji chłodniczych. Dzięki uniwersalnemu zatrzaskowi zębatatem jest w stanie unieruchomić rury o średnicy od 54 do 80 milimetrów
- Szybka instalacja bezpośrednio na pręcie
- Pasuje do przewodów o średnicach metrycznych i calowych
- Pozioma podpora dla wiązek przewodów klimatyzacyjnych
- Produkt dostępny w wersjach mocowanych do prętów M8



Sprawdź szczegóły na stronie [www.aspenpumps.com](http://www.aspenpumps.com) lub użyj kodu QR

# Wieszak plastikowy

System obejm na dwa przewody rurowe, stabilnie mocowanych zarówno do prętów M8, jak i M10.

Opis	Ciecz*	Gaz*	Rozmiar pręta	Nr Prod.	Szt. w opak.
P2	3/8"	5/8"	8-10 mm	<b>B6543</b>	5
P3	1/2"	7/8"	8-10 mm	<b>B6544</b>	5
P4	5/8"	1 1/8"	8-10 mm	<b>B6545</b>	5

\* Rozmiary przewodów podano w przybliżeniu (uwzględniając izolację)



- łatwa instalacja
- Możliwość mocowania do prętów M8 i M10
- Eliminacja potrzeby stosowania półek kablowych
- Regulowane zapięcie



Sprawdź szczegóły na stronie [www.aspenpumps.com](http://www.aspenpumps.com) lub użyj kodu QR

## Grab Clip

Grab Clip to idealne mocowanie przewodów klimatyzacyjnych

Opis	Ciecz*	Gaz*	Nr Prod.	Szt. w opak.
2	1/2"	7/8"	<b>B2080/10</b>	10
3	5/8"	1 1/8"	<b>B2081/10</b>	10
4	3/4"	1 3/8"	<b>B2082/10</b>	10

\* Rozmiary przewodów podano w przybliżeniu (uwzględniając izolację)



- Uchwyt szybko mocuje się do prętów M8 i M10
- Wytrzymała metalowa konstrukcja z powłoką EPD
- Budowa pozwalająca na lepsze podparcie rury
- System zatrzaskowy na całej długości zapewnia bezpieczne mocowanie
- Szybki i łatwy montaż
- Odpowiedni do izolowanych rur
- Nadaje się do montażu na zewnątrz
- Odporny na korozję



Sprawdź szczegóły na stronie [www.aspenpumps.com](http://www.aspenpumps.com)

## Obejma potrójna 3 Pipe

Nowa obejma na 3 przewody rurowe. Jedyna w swoim rodzaju konstrukcja, opracowana z myślą o instalacjach.

Opis	Wiązki przewodów od	Wiązki przewodów do	Nr Prod.	Szt. w opak.
1	3/8" 5/8" 3/4"	1/2" 3/4" 1"	<b>B6361</b>	5
2	1/2" 1 1/8" 3/4"	5/8" 1" 1 1/8"	<b>B6362</b>	5
3	5/8" 1 1/8" 1 1/8"	3/4" 1 3/8" 1 1/8"	<b>B6363</b>	5
4	7/8" 1 3/8" 1 1/8"	3/4" 1 5/8" 1 3/8"	<b>B6364</b>	5

Rozmiary przewodów podano w przybliżeniu (uwzględniając izolację 13 mm)



- Dostępność asortymentu dla szerokiego zakresu średnic rur
- Mocowanie do prętów M8 i M10
- Solidne podparcie przewodów dzięki szerokim, metalowym uchwytom
- Eliminuje potrzebę instalacji póltek kablowych
- Wygodne zamknięcie na zawieszce, blokada pojedynczą śrubą
- Możliwość mocowania do powierzchni



Sprawdź szczegóły na stronie [www.aspenpumps.com](http://www.aspenpumps.com) lub użyj kodu QR



# Obejma Grip Lock

Najbardziej popularne, uniwersalne obejmy do wiązek przewodów klimatyzacyjnych, mocowane do dowolnego rodzaju powierzchni.

Opis	Ciecz*	Gaz*	Szer. (mm)	Wys. (mm)	Nr Prod.	Szt. w opak.
Rozmiar 1	1/4"	1/2"	54	30	<b>B6186</b>	10
Rozmiar 2	3/8"	5/8"	60	32	<b>B6187</b>	10
Rozmiar 3	1/2"	7/8"	67	37	<b>B6188</b>	10
Rozmiar 4	5/8"	1 1/8"	80	46	<b>B6189</b>	10

\* Rozmiary przewodów podano w przybliżeniu (uwzględniając izolację 13 mm)

 Materiał: BS EN 10230:2006. Ochrona przed korozją: BS EN 12329:2000



- Możliwość montażu bezpośrednio do ściany lub stropu
- Zawiasowa konstrukcja umożliwia szybką i łatwą instalację przewodów rurowych
- Wyprofilowane miejsce na kable elektryczne i wąż do skroplin
- Ocynkowane dla ochrony przed korozją
- Solidne podparcie przewodów dzięki szerokim, metalowym elementom



Sprawdź szczegóły na stronie [www.aspenpumps.com](http://www.aspenpumps.com) lub użyj kodu QR

# Opaska zaciskowa do rur

Łatwa w instalacji. Doskonały sprzymierzeniec wszędzie tam, gdzie zachodzi potrzeba poprowadzenia dużej liczby przewodów rurowych.

Opis	Wymiary	Nr Prod.	Szt. w opak.
T250 Biały	250 x 20 mm	<b>B6411</b>	10
T250 Czarny	250 x 20 mm	<b>B6551</b>	10
T300 Biały	300 x 20 mm	<b>B6412</b>	10
T300 Czarny	300 x 20 mm	<b>B6552</b>	10
T350 Biały	350 x 20 mm	<b>B6413</b>	10
T350 Czarny	350 x 20 mm	<b>B6553</b>	10
T400 Biały	400 x 20 mm	<b>B6414</b>	10
T400 Czarny	400 x 20 mm	<b>B6554</b>	10



- Szybka w instalacji i lekka, a na dodatek – wielokrotnego użytku
- W sam raz wszędzie tam, gdzie zachodzi potrzeba poprowadzenia wielu przewodów rurowych
- Duża szerokość paska chroni izolację rur przed uszkodzeniem
- Wytrzymałe temperatury do 70°C
- 4 długości do wyboru
- Dostępne w kolorze białym i czarnym



Sprawdź szczegóły na stronie [www.aspenpumps.com](http://www.aspenpumps.com) lub użyj kodu QR

# Wężę winylowe

Elastyczne, trwałe i nietoksyczne –  
największy wybór na rynku.

Przejrzyste, szpula 30 m

Rozmiar	Nr Prod.	Szt. w opak.
1/4" (6 mm)	AX5200	1
3/8" (10 mm)	AX5201	1
1/2" (12 mm)	AX5202	1

Wąż zbrojony (plecionka), przejrzysty, szpula 30 m

Rozmiar	Nr Prod.	Szt. w opak.
1/4" (6 mm)	AX5100	1
3/8" (10 mm)	AX5101	1
1/2" (12 mm)	AX5102	1
5/8" (15 mm)	AX5103	1

Wąż zbrojony (plecionka), czarny, szpula 30 m

Rozmiar	Nr Prod.	Szt. w opak.
1/4" (6 mm)	AX5110	1
3/8" (10 mm)	AX5111	1
1/2" (12 mm)	AX5112	1
5/8" (15 mm)	AX5113	1



Sprawdź szczegóły na stronie  
[www.aspenpumps.com](http://www.aspenpumps.com) lub użyj kodu QR

Zaprojektowane, aby ułatwić życie instalatorom. Można ustawić przegrody tak, aby mieć zawsze przy sobie to, co jest najbardziej potrzebne. W komplecie z przybornikiem znajduje się ilustrowany wykaz na zewnętrznym tekturowym pudełku oraz informacje o uzupełnianiu zapasów.



- 12 przegródek zawiera wybór akcesoriów i łączników Xtra
- Do wyboru zestaw AX0005 lub poszczególne akcesoria na zamówienie
- Pomoc dla profesjonalnych instalatorów
- Zestaw akcesoriów to solidny przyborek dostarczany w komplecie z tekturowym pudełkiem

Produkt na fotografii może się różnić.

Nr Prod.

AX0005



## Zestaw akcesoriów

# Złączki

## Pompka Mini

Złączka gumowa do łączenia urządzenia kanałowego z pompką mini

Kanal wyjściowy, średnica zewnętrzna	Zbiornik pompy, średnica zewnętrzna	Optymalne dla...	Nr Prod.	Szt. w opak.
20 mm	16 mm	Pasuje Mits Heavy	FP2001	3
25 mm	16 mm	Daikin, Mits Elec/Heavy, Panasonic, LG	FP2002	3
32 mm	16 mm	Daikin, Mits Elec/Heavy, Panasonic, LG	FP2003	3

Kolanko długie 90° do połączenia urządzenia ściennego ze zbiornikiem pompy mini

Taca ociekowa, średnica zewnętrzna	Zbiornik pompy, średnica zewnętrzna	Optymalne dla...	Nr Prod.	Szt. w opak.
12 mm	16 mm	klimatyzatorów wieszających i stojących (np. LG)	FP2006	3
16 mm	16 mm	klimatyzatorów wieszających i stojących	FP2056	3

Prześciółka ukośna do połączenia urz. ściennego ze zbiorn. pompy mini

Taca ociekowa, średnica zewnętrzna	Zbiornik pompy, średnica zewnętrzna	Optymalne dla...	Nr Prod.	Szt. w opak.
16 mm	16 mm	Uniwersalna	FP1024	5

## Pompa zbiornikowa

Złączka gumowa do połączenia przewodu odpr. skropliny z urz. kasetowego z pompką zbiornikową

Wyjście jednostki, średnica zewnętrzna	Rura przelewowa, średnica zewnętrzna	Optymalne dla...	Nr części	Szt. w opak.
16 mm	21 mm	Pasuje LG units	FP2011	3
26 mm	21 mm	Daikin, Panasonic	FP2012	3
32 mm	21 mm	Daikin, Mits Elec/Heavy, Panasonic, LG	FP2013	3

## Złączki gumowe

Złączka gumowa do połączenia rury przelewowej 21 mm z rurą odpływową

Kolor	Rura przelewowa- Rura Odpływowa	Nr Prod.	Ilość/opak
Czarny (x3)	3/4" (19mm) – 1 1/2" (38mm)	FP2007	3
Niebieski (x3)	3/4" (19mm) – 1 1/4" (30mm)	FP2008	3
Zielony (x3)	3/4" (19mm) – 1" (25mm)	FP2009	3
Mix (x3)	1 x Czarny, 1 x Niebieski, 1 x Zielony	FP2010	3

**Uwaga!** Wszystkie złączki należy instalować przy użyciu odpowiednich opasek zaciskowych.



Sprawdź szczegóły na stronie [www.aspenpumps.com](http://www.aspenpumps.com) lub użyj kodu QR



# Łączenie węży

Łączniki proste i redukcyjne

Rozmiar	Optymalne dla...	Nr Prod.	Szt. w opak.
6 mm – 10mm	1/4" do 3/8"	FP2020	5
6 mm, 10 mm lub 12 mm – 16 mm	1/4" do 3/8" lub 5/8" do 1/2"	FP2632	5

Zawory jednokierunkowe

Rozmiar	Optymalne dla...	Nr Prod.	Szt. w opak.
6 mm (1/4")	Uniemożliwia cofanie się wody	FP2628	5
10 mm (3/8")	Uniemożliwia cofanie się wody	FP2630	5

Łączniki do węży

Rozmiar	Optymalne dla...	Nr Prod.	Szt. w opak.
6 mm (1/4")	Trójnik równoprzelotowy	FP2024	5
6 mm (1/4")	Kolanko	FP2028	5
6 mm (1/4")	Łącznik prosty równoprzelotowy	FP2622	5
10 mm (3/8")	Trójnik równoprzelotowy	FP2030	5
10 mm (3/8")	Kolanko	FP2032	5
10 mm (3/8")	Łącznik prosty równoprzelotowy	FP2624	5

Przyłącza do przelewu i pionu kanalizacyjnego

Rozmiar	Optymalne dla...	Nr Prod.	Szt. w opak.
6 mm (1/4") lub 10 mm (3/8") – 21 mm rura przelewową	Wąż-rura przelewową	FP2040	3
6 mm (1/4") lub 10 mm (3/8") – złączka samuszczelniająca	Króciec przył. do pionu kanalizacyjnego (otwór wiertła 11,5 mm)	FP2038	3



Sprawdź szczegóły na stronie [www.aspenpumps.com](http://www.aspenpumps.com) lub użyj kodu QR

# NOWA OFERTA korytek Aspen

**KWIK FIX**

**EZ FIX**



Jak sugeruje ich nazwa, są one szybkie i łatwe w montażu. Chronią rury klimatyzacyjne i chłodnicze, przewody, kable, jednocześnie nadając całej instalacji schludny i profesjonalny wygląd.

## Obydwie serie oferują:

- Dostarczone z folią ochronną
- Odporność na promieniowanie UV, klasa odporności 0
- Temperatura pracy -20°C / +60°C
- Pełna gama mocowań i akcesoriów

Dostępna gama kolorów i rozmiarów:

- Biały: #9003: 80mm (L)
- Kremowy #9010: 65mm, 80mm, 90mm, 125mm (L)
- Czarny: 80mm, 125mm (L)

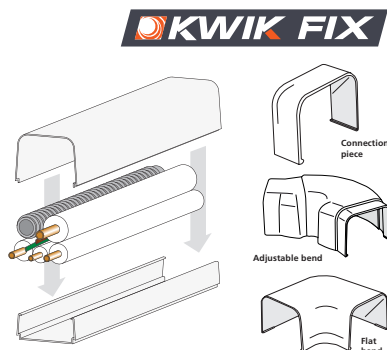
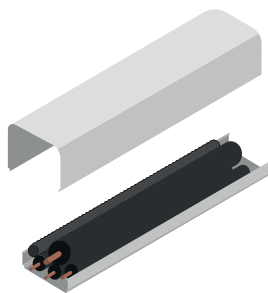

**White** BIAŁY #9003  
DOSTĘPNE ROZMIARY

Nr Prod.	Szerokość (mm)	Długość (mm)
B3130	80	60

**Cream** KREMOWY #9010  
DOSTĘPNE ROZMIARY

Nr Prod.	Szerokość (mm)	Długość (mm)
B3400	65	50
B3100	80	60
B3170	90	65
B3200	125	75

**Black** CZARNY #9005  
DOSTĘPNE ROZMIARY

Nr Prod.	Szerokość (mm)	Długość (mm)
B3150	80	60
B3250	125	75

Dostępne kolory i rozmiary:

- Kremowy #9010 : 65mm, 80mm, 125mm (L)

**Cream** KREMOWY #9010  
ROZMIARY

Nr Prod.	Szerokość (mm)	Długość (mm)
B3620	65	50
B3610	80	60
B3600	125	75

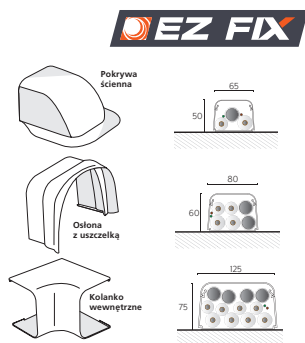
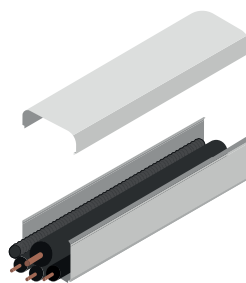

Akcesoria

**KWIK FIX** **EZ FIX**

ROZMIARY	Osłona końcowa		
	Biały	Kremowy	Czarny
65mm x 50mm		B3406	
80mm x 60mm	B3136	B3106	B3156
90mm x 65mm		B3176	
125mm x 75mm		B3205	B3255

ROZMIARY	Kształtki		
	Biały	Kremowy	Czarny
65mm x 50mm		B3403	
80mm x 60mm	B3133	B3103	B3153
90mm x 65mm		B3173	
125mm x 75mm		B3202	B3252



Łączenie pokrywy			
ROZMIARY	Biały	Kremowy	Czarny
65mm x 50mm		B3401	
80mm x 60mm	B3131	B3101	B3151
90mm x 65mm		B3171	
125mm x 75mm		B3201	B3251



Kolanko wewnętrzne 90°			
ROZMIARY	Biały	Kremowy	Czarny
65mm x 50mm		B3404	
80mm x 60mm	B3134	B3104	B3154
90mm x 65mm		B3174	
125mm x 75mm		B3203	B3253



Maskownica pion/poziom			
ROZMIARY	Biały	Kremowy	Czarny
65mm x 50mm		B3407	
80mm x 60mm	B3137	B3107	B3157
90mm x 65mm		B3177	
125mm x 75mm		B3206	B3256



Maskownica ścienna			
ROZMIARY	Biały	Kremowy	Czarny
65mm x 50mm		B3408	
80mm x 60mm	B3138	B3108	B3158
90mm x 65mm		B3178	
125mm x 75mm		B3207	B3257



Łącznik pokrywy z uszczelką			
ROZMIARY	Biały	Kremowy	Czarny
65mm x 50mm		B3402	
80mm x 60mm	B3132	B3102	B3152
90mm x 65mm		B3172	
125mm x 75mm			



Kolanko zewnętrzne 90°			
ROZMIARY	Biały	Kremowy	Czarny
65mm x 50mm		B3405	
80mm x 60mm	B3135	B3105	B3155
90mm x 65mm		B3175	
125mm x 75mm		B3204	B3254



Regulowane kolanko 45-135°			
ROZMIARY	Biały	Kremowy	Czarny
65mm x 50mm			
80mm x 60mm	B3139	B3109	
90mm x 65mm			
125mm x 75mm			



Elastyczny rękaw			
ROZMIARY	Biały	Kremowy	Czarny
65mm x 50mm			
80mm x 60mm	B3140	B3110	
90mm x 65mm			
125mm x 75mm			



Trójnik			
ROZMIARY	Biały	Kremowy	Czarny
65mm x 50mm			
80mm x 60mm	B3141	B3111	B3159
90mm x 65mm		B3179	
125mm x 75mm		B3208	B3258



Reduktor			
ROZMIARY	Biały	Kremowy	Czarny
80mm x 65mm		B3411	
90mm x 65mm		B3410	
125mm x 80mm		B3210	B3259
125mm x 90mm		B3209	



Złączka elastyczna			
ROZMIARY	Biały	Kremowy	Czarny
65mm x 50mm		B3409	
80mm x 60mm	B3142	B3112	
90mm x 65mm		B3180	
125mm x 75mm			



Zacisk mocujący		
ROZMIARY	EZ Fix	Kwik Fix
65mm x 50mm	B3261	B3412
80mm x 60mm	B3611	B3113
90mm x 65mm		B3181
125mm x 75mm	B3211	B3211

Zarówno KWIK FIX jak EZ FIX to szybki i łatwy montaż, idealne przyleganie do ściany oraz ochrona rur klimatyzacyjnych, chłodniczych oraz przewodów i kabli. Nadaje przy tym całej instalacji schludny i profesjonalny wygląd.

# Klimatyzator przenośny

Doskonale rozwiązanie! Przenośny klimatyzator z naturalnym czynnikiem chłodniczym R290 jest przyjazny dla środowiska, a jednocześnie oferuje szeroki wybór funkcji i zastosowań!

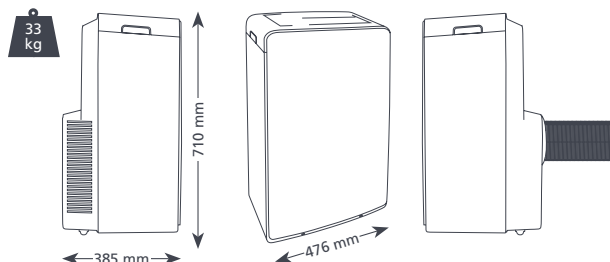

Naturalny czynnik chłodniczy **R290** o niskim współczynniku ocieplenia globalnego jest przyjazny dla środowiska. W przypadku nowego klimatyzatora Aspen Xtra wynosi on tylko **3 jednostki GWP!**

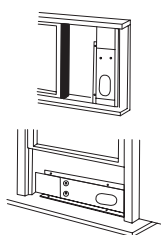

Załączony zestaw do montażu okiennego



Opis	Nr Prod.
Tylko chłodzenie (EU – MSE)	AX3007/1
Chłodzenie i grzanie (EU – MSE)	AX3008/1



Sprawdź szczegóły na stronie [www.aspenpumps.com](http://www.aspenpumps.com) lub użyj kodu QR



- Dzięki zastosowaniu naturalnego czynnika chłodniczego R290 (propan), klimatyzator jest przyjazny dla środowiska
- Ogrzewanie, Chłodzenie, Auto, Wentylator i Osuszacz
- Funkcja pracy automatycznej
- Wbudowana funkcja samoczyszczenia
- Wyświetlacz temperatury w stopniach Celsjusza lub Fahrenheita
- Auto restart i regulacja przepływu powietrza
- Pilot na podczerwień
- Wąż odpływowy
- System samoodparowujący kondensat





**NOWOŚĆ  
2023!**

## Wspornik jednostki zewnętrznej klimatyzatora



- 4 rozmiary do wszystkich zastosowań (60kg, 90kg, 140kg & 250kg)
- Wstępnie zmontowane ramiona
- Zintegrowana poziomicą w zestawie (z wyjątkiem B2093)
- Regulowane pozycje stóp mocujących jednostkę (z wyjątkiem B2093)
- Kolor RAL9002
- Zawiera śrubę mocującą poziomi ramienia
- Zawiera zestaw do mocowania na ścianie
- Zawiera zestaw śrub z podkładkami do mocowania urządzenia
- Wykonane z galwanizowanej stali (15/10, 18/10 & 20/10)
- Wykończenie poliesterową farbą proszkową (grubość ok. 100µm)
- Zawiera mocowania M8 8.8 ze stali węglowej pasywowanej cynkiem o wysokiej wytrzymałości

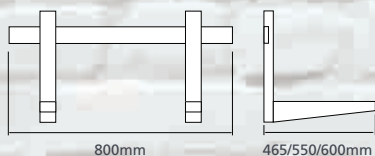

Opis	Maks. Obciążenie	Obciążenie robocze (kg)	Poprzeczka (mm)	Pionowo (mm)	Długość ramienia nośnego (mm)	Dostępna głębokość ramienia nośnego (mm)	Nr Prod.
Wspornik 60kg	60kg	160kg	800	375	465	420	<b>B2090</b>
Wspornik 90kg	90kg	160kg	800	375	550	510	<b>B2091</b>
Wspornik 140kg	140kg	160kg	1000	400	600	560	<b>B2092</b>
Wspornik 250kg	250kg	300kg	960	400	640	595	<b>B2093</b>

## Podstawa

**NOWOŚĆ  
2023!**



- Regulowana szerokość i wysokość pozwala na dopasowanie do wielu urządzeń
- Wstępnie zmontowane uchwyty dla łatwego montażu
- Prosty montaż za pomocą 4 śrub
- Montaż urządzenia powyżej podłoża, idealne rozwiązanie w zaśmieczonym otoczeniu
- Zestaw amortyzatorów antywibracyjnych w komplecie
- Kolor RAL9002
- Wykonane z 15/10 galwanizowanej stali
- Wykończenie poliesterową powłoką nakładaną proszowo (grubość ok. 100µm)
- Zawiera mocowania M8 8,8 z pasywacją cynkową ze stali węglowej o wysokiej wytrzymałości

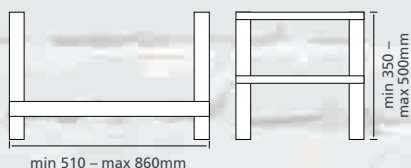

Opis	Maks. Obciążenie	Obciążenie robocze	Szerokość (mm)	Wysokość (mm)	Głębokość (mm)	Nr. Prod.
Ground Support Bracket	200kg	200kg	510-860	350-500	450	<b>B2094</b>

JAVAC to w Wielkiej Brytanii znana marka będąca synonimem doświadczenia, niezawodności i wysokiej jakości narzędzi przeznaczonych dla instalatorów z branży HVAC/R.

\* Katalog zawiera wybrane produkty

Ponad 50 lat doświadczenia w branży sprawia, że JAVAC jest jedną z najbardziej zaufanych brytyjskich marek sprzętu serwisowego. Jako część Aspen Pumps Group teraz JAVAC dostarcza narzędzia do europejskich klientów skupiając się na produktach, które ułatwiają życie instalatorom.



**VETO**  
Plecaki, torby i kieszenie dla zawodowców.



**PROFIND**  
Wyciek czynnika chłodniczego? Szybko znajdź przyczynę.



**SPECTROLINE**  
Mikronieszczelności? Wykryj i usuń!

# JAVAC



Gwarancja



Serwis



Usługa kalibracji



Iniekcja za pomocą dozownika



Dozowanie z czynnikiem chłodniczym



Wszystkie kapsułki barwiące uniwersalne/POE mają certyfikat NSF oraz są zarejestrowane i spełniają wymagania dotyczące przetwarzania żywności dla kodów kategorii HTX-2 i HX-2.





**R32**

Wyciek czynnika chłodniczego ? Szybko znajdź przyczynę

# Elektroniczne wykrywanie wycieków

## Dlaczego elektroniczne?

- ✓ Wykrywanie wycieków w otwartych, dostępnych miejscach
- ✓ Alarmy dźwiękowe i wizualne
- ✓ Unikatowy cyfrowy wskaźnik wielkości przecieku umożliwia określenie, czy można naprawić mały przeciek, czy nie
- ✓ Wygodny do noszenia. Wygodny do obsługi
- ✓ Krótki czas rozgrzewania i natychmiastowe wyniki
- ✓ Automatyczna kalibracja i powrót do poziomów otoczenia
- ✓ Regulowane poziomy czułości
- ✓ Zasilane baterią. 20 godzin ciągłego działania
- ✓ Certyfikat CE
- ✓ PROFIND+ – detektor wycieku gazu palnego wykorzystuje półprzewodnikowy, podgrzewany czujnik zaprojektowany z myślą o wysokiej czułości na wszystkie węglowodorowe czynniki chłodnicze i gazy palne, w tym, metan (gaz ziemny), propan (R-290), izobuten (R-600A), butan, (LPG), etan (R-170), acetylen, metanol, aceton, benzyna i inne

## Łatwość użycia



Włącz. Detektor automatycznie rozpoczyna rozgrzewanie czujnika.



Czas nagrzewania wynosi zazwyczaj mniej niż 10 sekund.



Powoli przesuwaj końcówkę czujnika po całej instalacji HVAC. Po wykryciu nieszczelności uruchomi się alarm wizualny lub dźwiękowy.

# JAVAC



# PROFIND

Detektor PROFIND wykrywa wycieki czynnika chłodniczego, wykorzystuje technologię czujnika stałego elektrolitu o długiej żywotności. Jest przeznaczony do wykrywania wszystkich standardowych gazów, w tym HFC/CFC/HCFC.



Czułość	2 g/rok (R32), 1,5 g/rok (R-134A) 0,5 g/rok (R-1234YF), 0,7 g/rok (R-22)
Żywotność czujnika	do 10 lat
Czas reakcji	Natychmiast
Zasilanie	4 baterie alkaliczne AA
Żywotność baterii	4–6 godzin ciągłego działania
Czas rozgrzewania	< 20 sekund
Długość sondy	432 mm
Wyświetlacz numeryczny	7-segmentowy wyświetlacz cyfrowy (1-9)
Waga	680 g

Nr Prod.

JAV-1089



- Długa trwałość, stabilny czujnik
- Unikalny numeryczny wskaźnik wielkości przecieku
- Automatykna kalibracja i reset do poziomów otoczenia
- 3 regulowane poziomy czułości

**JAVAC** Sprawdź szczegóły na stronie [www.aspenpumps.com](http://www.aspenpumps.com)

# PROFIND<sup>+</sup>

Detektor PROFIND<sup>+</sup> wykrywa wycieki gazu palnego. Wyposażony jest w półprzewodnikowy, ogrzewany czujnik o wysokiej czułości. Wykrywa wszystkie węglowodorowe czynniki chłodnicze i gazy palne, w tym, metan (gaz ziemny), propan (R-290), izobuten (R-600A), butan, (LPG), etan (R-170), acetylen, metanol, aceton, benzyna, wodór i inne.



Czułość	5 ppm (metan)
Żywotność czujnika	do 300 godzin
Czas reakcji	Natychmiast
Zasilanie	4 baterie alkaliczne AA
Żywotność baterii	20 godzin ciągłego działania
Czas rozgrzewania	< 10 sekund
Długość sondy	432 mm
Wyświetlacz numeryczny	7-segmentowy wyświetlacz cyfrowy (1-9)
Waga	567 g

Nr Prod.

JAV-1090



- Trwały, stabilny czujnik
- Unikalny numeryczny wskaźnik wielkości przecieku
- Automatykna kalibracja i reset do poziomów otoczenia
- 3 regulowane poziomy czułości



**JAVAC** Sprawdź szczegóły na stronie [www.aspenpumps.com](http://www.aspenpumps.com)

Dwie wygodne metody dozowania:

- 1** Wprowadzanie barwnika za pomocą dozownika.
- 2** Dodawanie barwnika razem z czynnikiem chłodniczym.



## Fluorescencyjny barwnik i produkty do wykrywania i usuwania wycieków SPECTROLINE

### Dlaczego warto używać barwnika do układu?

- ✓ Szybkie i dokładne znajdowanie źródła każdego wycieku. Nawet w najbardziej niedostępnych miejscach
- ✓ Barwniki Spectroline® świecą jaśniej niż barwniki konkurencji
- ✓ Łatwe wdrażanie kompleksowego programu konserwacji zapobiegawczej
- ✓ Barwniki i uszczelniacze są w pełni kompatybilne z WSZYSTKIMI popularnymi czynnikami chłodniczymi i olejami
- ✓ Wszystkie rodzaje dozowników z łatwością osiągają ciśnienie systemowe, również wysokociśnieniowe układy R-410A
- ✓ Brak dodatkowych rozpuszczalników. Barwniki nie pogarszają właściwości środków smarnych
- ✓ Wszystkie barwniki mają certyfikat NSF

### Łatwość użycia



Dodaj barwnik do układu i pozwól mu cyrkulować w instalacji. Możesz to zrobić za pomocą dozownika lub wprowadzając barwnik wraz z czynnikiem chłodniczym.

Dokonaj przeglądu układu z lampą do wykrywania nieszczelności Spectroline i sprawdź, z odległości do 8 metrów, czy w miejscach nieszczelności widać jasny odbłask.



Barwnik krąży w układzie przez całą dobę i 7 dni w tygodniu, dzięki temu można szybko zidentyfikować ewentualne wycieki w przyszłości. Raz wprowadzony do instalacji, zostaje w niej na zawsze.

Zaufało mu więcej producentów HVAC/R OEM niż jakiegokolwiek innej marce...



# Cool Seal™

Iniekcja dozownikiem



Dozowanie	Wystarcza na (chłodzenie)
15 ml	do 14 kW
60 ml	do 56 kW
Wkłady uszczelniaacza wycieków Cool Seal A/C – 15 ml	x 2
Zestaw dozownika	x 1
Wężyk 20 cm z przyłączem i zaworem zwrotnym	x 1
Adapter R-410A; etykiety serwisowe	x 1

Opis	Nr Prod.
Cool Seal, 1 x 15 ml (CS-1CS)	<b>JAV-1103</b>
Zestaw Cool Seal (CS-100CS)	<b>JAV-1106</b>

SPECTROLINE<sup>®</sup>  
HVAC/R

- Uszczelnia mikrowycieki w skraplaczach, parownikach, uszczelnieniach o-ring i węzach
- Może wydłużyć czas eksploatacji starszych, nieobjętych gwarancją układów AC&R, które mają niewielkie wycieki czynnika chłodniczego
- Działa z wszystkimi popularnymi czynnikami chłodniczymi i olejami
- Pozostaje bezpiecznie w układzie, aby pomóc chronić przed wyciekami w przyszłości



Wprowadzanie uszczelniaacza za pomocą dozownika.

**JAVAC** Sprawdź szczegóły na stronie [www.aspenpumps.com](http://www.aspenpumps.com)

# Glo Seal™

Iniekcja dozownikiem



Dozowanie	Wystarcza na (chłodzenie)
15 ml	do 12 kW
Wkłady uniwersalne/POE Glo Seal™ z barwnikiem — 15 ml	x 2
Zestaw dozownika barwnika	x 1
Wężyk 20 cm z przyłączem i zaworem zwrotnym	x 1
Adapter R-410A; etykiety serwisowe	x 1

Opis	Nr Prod.
Glo Seal™, 1 x 15 ml (SPE-EZDS-CS)	<b>JAV-1174</b>
Zestaw Glo Seal™ (SPE-EZDSK-CS)	<b>JAV-1173</b>

SPECTROLINE<sup>®</sup>  
HVAC/R

S-M



- Wygodne w użyciu, niepowodujące bałaganu wkłady (kartridge) z pojedynczą dawką
- Zachowaj spokój, ponieważ Glo Seal™ pracuje dla Ciebie przez całą dobę 7 dni w tygodniu w celu ciągłego wykrywania wycieków i ciągłego uszczelniania
- Działa z wszystkimi popularnymi czynnikami chłodniczymi i olejami
- Niepolimerowa, rozpuszczalna w oleju formuła bezpieczna dla komponentów układu i sprzętu do odzysku
- Pozostaje bezpiecznie w układzie, aby pomóc chronić przed przyszłymi wyciekami
- Może być wtłakiwany przy wyłączonym lub pracującym układzie

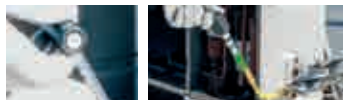

Wprowadzanie Glo Seal za pomocą dozownika

**JAVAC** Sprawdź szczegóły na stronie [www.aspenpumps.com](http://www.aspenpumps.com)

# EZ-Ject™

Iniekcja dozownikiem



Wkład uniwersalny/POE z barwnikiem – 15 ml	x 2
Zestaw dozownika barwnika	x 1
Wążek 20 cm z przyłączem i zaworem zwrotnym	x 1
Adapter R-410A	x 1

Opis	Nr Prod.
Zestaw EZ-Ject™ (SPE-EZ100E-CS)	<b>JAV-1154</b>
Wkład uniwersalny/POE z barwnikiem (SPE-EZ5E-CS)	<b>JAV-1155</b>

SPECTROLINE® HVAC/R | S-M



Rewolucyjny sposób dodawania barwników fluorescencyjnych do układów klimatyzacyjnych i chłodniczych – bez wprowadzania dodatkowej ilości czynnika chłodniczego, manometru i węży. Przy iniekcji nie ma potrzeby ani usuwania ani uzupełnienia czynnika chłodniczego.

- Barwniki Spectroline świecą jaśniej niż barwniki konkurencji
- Jeden wkład zapewnia dokładne dozowanie dla wielu układów
- Do 450 psi (31 barów)

**JAVAC** Sprawdź szczegóły na stronie [www.aspenpumps.com](http://www.aspenpumps.com)

# Neutralizator kwasu

Iniekcja z dozownikiem

Wkład z roztworem pochłaniającym kwasy	x 2
Zestaw z dozownikiem	x 1
Wążek 20 cm z przyłączem i zaworem zwrotnym	x 1
Adapter R-410A	x 1



Dozowanie	Wystarcza na
15ml	do 946 ml

Opis	Nr Prod.
Acid Buster (AB-5CS)	<b>JAV-1119</b>
Acid Buster Zestaw (AB-100CS)	<b>JAV-1129</b>

SPECTROLINE® HVAC/R



- Dwukrotnie bardziej skoncentrowany niż konkurencyjne rozwiązania. Działa ze WSZYTKIMI czynnnikami chłodniczymi i smarami (olej mineralny, POE, PVE i smar alkilobenzenowy)
- Kompatybilny ze sprężarkami półhermetycznymi, hermetycznymi i typu scroll
- Bezpośredni wtryskiwacz wielokrotnego użytku eliminuje potrzebę stosowania pompy olejowej

**JAVAC** Sprawdź szczegóły na stronie [www.aspenpumps.com](http://www.aspenpumps.com)

# Procharge 100

Waga elektroniczna do czynników chłodniczych



Nr Prod.	G58610
Typ	Elektroniczna
Zdolność ważenia	100 kg
Dokładność	+/- 0,5%
Rozdzielczość	5 g
Zasilanie	Bateria 9 V
Żywotność baterii	30 godz.
Temperatura robocza	10–40°C
Waga	2,5 kg
Wymiary	250 x 250 mm

Nr Prod.  
**G58610**



**JAVAC** Sprawdź szczegóły na stronie  
[www.aspenpumps.com](http://www.aspenpumps.com)

# Zestaw EZ-Ject™



Zestaw zawiera

Wkład EZ-Ject™ uniwersalny/POE z barwnikiem – 15 ml	x 2
Zestaw dozownika barwnika	x 1
Wążek 20 cm z przyłączem i zaworem zwrotnym	x 1
Adapter R-410A	x 1
Ultrafioletowa lampa LED do wykrywania nieszczelności	x 1
Okulary zwiększające kontrast fluorescencyjny UV	x 1
Środek do usuwania barwnika Glo-Away Plus – 60 ml	x 1
Zatyczki; etykiety serwisowe	x 3

Nr Prod.  
**JAV-1156**

**SPECTROLINE**  
HVAC/R

**JAVAC** Sprawdź szczegóły na stronie  
[www.aspenpumps.com](http://www.aspenpumps.com)

# XTR-ULTRA A2L

Stacja odzysku czynnika chłodniczego



Przeznaczenie	A2L/HFC/HCFC/CFC
Metoda „push/pull” (kg/godz.)	420
Gaz (kg/godz.)	19
Ciecz (kg/godz.)	120
Zasilanie	240 V
Moc silnika	3/4 KM
Odcięcie wysokiego ciśnienia	550 psi (38 barów)
Sprężarka	Bezolejowa
Waga	8,4 kg
Wymiary	320 x 220 x 260 mm

Nr Prod.

JAV-1063-A2L



- Bardzo lekka – 8,4 kg
- Bardzo szybki odzysk cieczy – 120 kg/godz.
- Zabezpieczenie przeciwiskrowe: 5 m kabel
- Przeznaczenie A2L/HFC/HCFC/CFC



**JAVAC** Sprawdź szczegóły na stronie [www.aspenpumps.com](http://www.aspenpumps.com)

# Seria CC A2L

Pompy próżniowe



Model	CC-31 A2L	CC-141 A2L	CC-231 A2L
Nr Prod.	JAV-1069-A2L	JAV-1065-A2L	JAV-1067-A2L
Zgodność	Wszystkie standardowe oraz A2L		
Liczba stopni	Dwustopniowa		
Poziom próżni	15 microns		
Swobodne wypieranie powietrza	40 l/m (1.4 CFM)	151 l/m (5.3 CFM)	251 l/m (8.9 CFM)
Zasilanie	Dwunapięciowe 110/240 V 50 Hz		
Moc silnika	1/4 HP	1/2 HP	2/3 HP
Przewód zasilania	IEC		
Objętość oleju	140 ml	540 ml	620 ml
Złącza wlotowe	1/4" SAE, 3/8" SAE oraz 1/2" ACME		
Waga	4,5 kg	11 kg	14,8 kg
Wymiary	265 x 105 x 220 mm	348 x 140 x 272 mm	380 x 160 x 285 mm



- Seria A2L o wysokiej wydajności
- Przełączniki iskrobezpieczne
- Kabel przyłączeniowy 5 m
- Dwunapięciowe
- Zawór elektromagnetyczny
- Łatwy dostęp do spustu oleju



Nr Prod.

JAV-1076



Pompka do wymiany oleju

**JAVAC** Sprawdź szczegóły na stronie [www.aspenpumps.com](http://www.aspenpumps.com)

# XTR-Altima A2L

Stacja odzysku czynnika chłodniczego z zabezpieczeniem przeciwiskrowym



Zgodność	R32, R1234YF, HFC/HCFC/ CFC/A2L, Standard
Metoda „Push/pull” (kg/godz.)	660
Gaz (kg/godz.)	30
Ciecz (kg/godz.)	216
Zasilanie	230 V
Moc silnika	3/4 KM
Odcięcie wysokiego ciśnienia	500 psi (35 barów)
Sprężarka	V-Twin z elektronicznym starterem
Waga	16 kg
Wymiary	420 x 290 x 420 mm

Nr Prod.

JAV-1059



- Budowa przeciwiskrowa
- Odpowiednia do R32, R1234YF oraz wszystkie standardowe czynniki chłodnicze
- Zabezpieczenie przeciwiskrowe: 5 m kabel
- Szybki odzysk, sprężarka dwustopniowa
- Wysokoobrotowy silnik AC



Kabel



Oslonięte przełączniki i wyłącznik ochronny

**JAVAC** Sprawdź szczegóły na stronie [www.aspenpumps.com](http://www.aspenpumps.com)

# Bulldog A2L

Iskrobezpieczna pompa próżniowa



Zgodność	Wszystkie standardowe czynniki chłodnicze i czynniki klasy A2L
Liczba stopni	Dwustopniowa
Poziom próżni	15 mikronów
Swobodne wypieranie powietrza	156 l/m (5,5 CFM)
Zasilanie	240 V 50 Hz
Moc silnika	2880 obr./min
Przewód zasilania	5 m, dławnicowy
Objętość oleju	450 ml
Złącza wlotowe	1/4", 5/16", 3/8" SAE
Waga	12,5 kg
Wymiary	338 x 212 x 238 mm

Nr Prod.

JAV-1075



- Urządzenie iskrobezpieczne, zabezpieczenie: kabel przyłączeniowy 5 m 240 V
- Pompa próżniowa dwustopniowa z uszczelnieniem olejowym
- Izolowany zawór elektromagnetyczny
- Podwójny filtr mgły olejowej zapobiegający jej tworzeniu
- Unikalna trójzłączka oferuje trzy złącza do węży zaprojektowane tak, aby objąć szeroki zakres możliwości zastosowań



Projekt iskrobezpieczny



Odmgławiacz ze środkiem odtłuszczającym przeciwdziałający tworzeniu się mgły



Złącza wlotowe

**JAVAC** Sprawdź szczegóły na stronie [www.aspenpumps.com](http://www.aspenpumps.com)



- Zaprojektowany dla rotacyjnych łopatkowych pomp próżniowych
- Maksymalizuje wydajność i zwiększa głębokość próżni
- Zawiera dodatki poprawiające odporność na zużycie, utlenianie, ochronę przed korozją, temperaturę krzepnięcia (zimny rozruch), uwalnianie powietrza oraz zapobiegające pienieniu
- Zmniejsza tendencję do tworzenia lakieru i osadów węgla, zapewnia czystsze systemy
- Doskonała odporność na korozję
- Lepsze uszczelnienie i wydajność mechaniczna
- Wysoka wytrzymałość powłoki. Minimalne przenoszenie oleju

## Uniwersalny olej do pompy próżniowej

Opis	Nr Prod.
Pojemność 1 L	<b>HV68/1</b>
Pojemność 4 L	<b>HV68/4</b>

# Giętarki do rur

Różne rozmiary



Średnica zew.	Nr Prod.	Średnica zew.	Nr Prod.
3/8"	<b>JAV-1016</b>	10mm	<b>JAV-1177</b>
1/2"	<b>JAV-1017</b>	12mm	<b>JAV-1178</b>
5/8"	<b>JAV-1018</b>	15mm	<b>JAV-1179</b>
3/4"	<b>JAV-1019</b>	16mm	<b>JAV-1180</b>
7/8"	<b>JAV-1020</b>	18mm	<b>JAV-1181</b>
		22mm	<b>JAV-1182</b>



Opatentowana konstrukcja podwójnego zawiasu - przywraca pozycję uchwytu dla dodatkowej dźwigni, dzięki czemu drugie zgięcie do 180° jest tak proste.



Podwójny zawias



Sprawdź szczegóły na stronie [www.aspenpumps.com](http://www.aspenpumps.com)

# Zestaw do gięcia rur

Różne rozmiary



- Opatentowana funkcja wskaźnika 90°, dzięki której wiadomo, kiedy rura osiągnęła idealne zgięcie 90°
- W komplecie z adapterami do gięcia rur we wszystkich kierunkach
- Idealna do wąskich przestrzeni
- W zestawie 7 rozmiarów trzpieni oraz 1 x odwrotne gięcie załącznik
- Walizka z wytrzymałego tworzywa sztucznego



Wskaźnik 90°



Uchwyt umożliwiający gięcie rur na zewnątrz

Średnica zew.	Nr Prod.
7 rozmiarów: 1/4", 5/16", 3/8", 1/2", 5/8", 3/4", 7/8"	<b>JAV-1021</b>
7 rozmiarów: 6, 8, 10, 12, 15, 18, 22mm	<b>JAV-1183</b>



Sprawdź szczegóły na stronie [www.aspenpumps.com](http://www.aspenpumps.com)



# Prostownica do rur

Różne średnice



Średnica zew.	Nr Prod.
● 4mm	JAV-1333
● 5mm	JAV-1334
● 6mm	JAV-1335
● 8mm	JAV-1336
● 10mm	JAV-1337
● 12mm	JAV-1388
● 15mm	JAV-1389
● 16mm	JAV-1340
● 1/8"	JAV-1341
● 3/16"	JAV-1342
● 1/4"	JAV-TST14
● 5/16"	JAV-1344
● 3/8"	JAV-TST38
● 1/2"	JAV-TST12
● 5/8"	JAV-TST58



- Pomysłowe i wydajne narzędzie, które pozwala na dokładne prostowanie cienkościennych rur ze zwojów
- Wyprostuj zamiast wyrzucić – nie marnuj materiału i pieniędzy
- Wyprostowana rura zapewnia lepszy przepływ czynnika i lepszą wydajność
- Obracające się rolki, położone wzdłuż i wokół rury, pozwalają skutecznie prostować i wzmocnić rurę



**JAVAC** Sprawdź szczegóły na stronie [www.aspenpumps.com](http://www.aspenpumps.com)

# Roztłaczarka do rur, zestaw

Różne średnice



Średnica rury	Nr Prod.
6mm	JAV-1188
8mm	JAV-1189
10mm	JAV-1190
12mm	JAV-1191
15mm	JAV-1192
16mm	JAV-1193
18mm	JAV-1194
22mm	JAV-1195
25mm	JAV-1196
28mm	JAV-1197

Rozmiary	Nr Prod.
8 rozmiarów: 1/4", 3/8", 1/2", 5/8", 3/4", 7/8", 1", 1-1/8"	JAV-1025
8 rozmiarów: 6, 8, 10, 12, 15, 16, 18, 22mm	JAV-1187



- Opatentowana głowica 1/4" / 6 mm sprawia, że łączenie małych i dużych rur jest niezwykle łatwe
- Walizka z wytrzymałego tworzywa sztucznego

**JAVAC** Sprawdź szczegóły na stronie [www.aspenpumps.com](http://www.aspenpumps.com)

# Mimośrodowe narzędzie do kielichowania



Średnica zew.	Nr Prod.
7 rozmiarów: 3/16" 1/4", 5/16", 3/8", 1/2", 5/8", 3/4"	<b>JAV-1024</b>
7 rozmiarów: 6, 8, 10, 12, 15, 16, 18 mm	<b>JAV-1185</b>



- Zapobieganie nieszczelności, łatwe ustawianie rury za pomocą płytki pozycjonującej przy wykonywaniu idealnego kielicha – płytka zapewnia ustawienie rury we właściwej pozycji
- Sztywna walizka transportowa

**JAVAC** Sprawdź szczegóły na stronie [www.aspenpumps.com](http://www.aspenpumps.com)

# Kielicharka

Możliwość kielichowania ręcznego lub za pomocą wkrętarki



Wielkości	Nr Prod.
7 rozmiarów: 3/16" 1/4", 5/16", 3/8", 1/2", 5/8", 3/4"	<b>JAV-1034</b>
7 rozmiarów: 6, 8, 10, 12, 15, 16, 18 mm	<b>JAV-1186</b>



- System z podwójnym sprzęgłem. Sprzęgło zwalnia się po zakończeniu kielichowania, aby zapobiec nadmiernej kompresji
- Napęd z wkrętarki lub ręczny
- Lekki aluminiowy korpus i najwyższej jakości stalowy rdzeń



Płytką pozycjonującą do rur



Opcja ręczna

**JAVAC** Sprawdź szczegóły na stronie [www.aspenpumps.com](http://www.aspenpumps.com)

# Kielicharka i rozłaczarka 2w1



Wielkości	Nr Prod.
6 rozmiarów: 1/4", 5/16", 3/8", 1/2", 5/8", 3/4"	<b>JAV-1023</b>
7 rozmiarów: 6, 8, 10, 12, 15, 16, 18 mm	<b>JAV-1184</b>



- Proste w użyciu rozwiązanie 2 w 1: kielichowanie i rozłaczanie. Wygodne i wielofunkcyjne: mniej do noszenia i więcej miejsca na narzędzia w samochodzie
- Stożek do kielichowania usuwa zadziory i poleruje krawędź podczas procesu kielichowania, tworząc wyjątkową, gotową powierzchnię, co oznacza krótszy czas poświęcony na gratowanie
- Opatentowany stożek do kielichowania Diamond ma unikalne „krawędziowe dopasowanie”, więc po zamocowaniu może się obracać podczas obracania uchwytu. Tworząc doskonale gładkie wykończenie
- Znakowanie na listwie zapewnia dokładne położenie stożków względem rury
- Płytkę pozycjonującą zapewnia ustawienie rur o każdej wielkości we właściwej pozycji
- Sztywna walizka transportowa

**JAVAC** Sprawdź szczegóły na stronie [www.aspenpumps.com](http://www.aspenpumps.com)

# Safe Seal

Zestawy węży  
z zaworkami



Opis	Nr Prod.
Węże do napełniania, Safe Seal, 1/4" Ciśnienie robocze: 600/3000 psi (41 barów) Ciśnienie rozrywające 3000 psi (207 barów)	<b>JAV-1071</b>
Węże do napełniania R410A/R32, Safe Seal, 1/4" x 5/16", Ciśnienie robocze: 800/4000 psi (55 barów) Ciśnienie rozrywające 4000 psi (276 barów)	<b>JAV-1072</b>



Opatentowana technologia Safe Seal: konstrukcja typu „one-touch” umożliwia przykręcenie złączki do układu przed uruchomieniem przepływu czynnika chłodniczego, co pozwala uniknąć jego utraty oraz ryzyka „przypalenia”. Następnie wystarczy przekręcić pokrętko, aby rozpocząć/zatrzymać przepływ.

- Wąż 183 cm, odpowiedni do standardowych czynników chłodniczych
- Bezpieczna tuleja obrotowa umożliwia swobodny ruch obrotowy węża bez niepotrzebnego obciążania złączki i zapobiega niepożądanym wyciekom



Zawór bezpieczeństwa  
Konstrukcja „one-touch”

**JAVAC** Sprawdź szczegóły na stronie [www.aspenpumps.com](http://www.aspenpumps.com)

# Obcinaki do rur

Sprężynowe obcinaki do rur JAVAC EDGE z ostrzem z tytanową powłoką



**JAV-1014**  
Tnie stal nierdzewną o grubości do 3 mm Wytrzymałość na duże obciążenia z 6 rolkami na łożyskach kulkowych

**JAV-1011**  
Zestaw zapadkowy obcinaka do rur (zawiera obcinak JAV-1010)

Wielkości	Obcinak do rur	Wymienne ostrza (2 w opakowaniu)
1/8 – 5/8"	<b>JAV-1009</b>	<b>JAV-1008</b>
1/8 – 7/8"	<b>JAV-1010</b>	
1/8 – 7/8",	<b>JAV-1011</b>	<b>JAV-1001</b>
1/8 – 1-1/4"	<b>JAV-1012</b>	
1/8 – 1-5/8"	<b>JAV-1013</b>	<b>JAV-1005</b>
1/4 – 1-1/4"	<b>JAV-1014</b>	<b>JAV-1006</b>
3/8 – 2-5-8"	<b>JAV-1015</b>	<b>JAV-1003</b>



- Ostrze z powłoką tytanową
- Opatentowany projekt Smart Spring
- **Automatyczny docisk.**  
Sprężyna dociska ostrze kółka tnącego do rury, dzięki czemu nie ma potrzeby dokręcania obcinaka
- **Wygodne cięcie.**  
Ostrze dopasowuje się do kształtu rury, zapewniając płynny proces cięcia



Projekt Smart Spring



JAV-1011: 2 w 1



Wymienne ostrza

**JAVAC** Sprawdź szczegóły na stronie [www.aspenpumps.com](http://www.aspenpumps.com)

## Palnik Flexi

Palnik do lutowania  
miękkiego i twardego



Opis	Nr Prod.
Palnik Flexi	JAV-1004



- Zapalnik
- Giętki przewód palnika ze stali nierdzewnej o długości 205 mm
- Dostęp do trudno dostępnych miejsc
- Przewód palnika pozostaje chłodny przez cały czas użytkowania
- Wirowy płomień
- Do stosowania z gazem MAPP i propanem
- 800 – 1300°C



**JAVAC** Sprawdź szczegóły na stronie [www.aspenpumps.com](http://www.aspenpumps.com)

## Zawór instalacyjny



Opis	Nr Prod.
Zawór	EL41550



- Zawór 1/4" i 5/16" SAE
- Port połączenia próżniowego i izolacja
- Twarda plastikowa obudowa

**JAVAC** For more details visit [www.aspenpumps.com](http://www.aspenpumps.com)



- Kieszonkowy, trwały magnes w opakowaniu
- Bezpieczny, szybki i łatwy sposób na manualną obsługę elektrycznych zaworów elektromagnetycznych
- Pasuje do wszystkich marek elektrozworów
- Oszczędza czas serwisu
- Niezbędne narzędzie każdego instalatora

Opis	Nr Prod.
Magnes serwisowy	JAV-1306



Magnes serwisowy

# Heat Shield

Masa zabezpieczająca przed wysoką temperaturą.  
Możliwość wielokrotnego użycia –  
nawet do 40 razy!



Opis	Nr Prod.
Heat Shield – EN	<b>JAV-1002</b>
Heat Shield – FR	<b>JAV-1051</b>
Heat Shield – DE	<b>JAV-1050</b>
Heat Shield – ES	<b>JAV-1052</b>

Wielkości	92 x 67 mm
Waga netto	325 g

Masa zapewniająca ochronę wrażliwych elementów przed przegrzaniem podczas lutowania i spawania przeznaczona do wielokrotnego użyciu.

- Po użyciu umieść ponownie w szczelnym opakowaniu
- Zmiana koloru na różowy wskazuje na utratę właściwości ochronnych



**JAVAC** Sprawdź szczegóły na stronie [www.aspenpumps.com](http://www.aspenpumps.com)

## Pompa do oleju



Dzięki tej pompce ręcznej olej może być bezpośrednio pompowany z zuszki oleju do skrzyni korbowej sprężarki bez przedostającego się powietrza lub wilgoci do układu chłodniczego



Nr. Prod.  
**JAV-1076**

## Nylog Blue Uszczelniacz uszczelek i gwintów



Zastosowanie: Systemy HVAC  
Zakres temperatur: od -37°C do 218°C  
Ilość: 2x 30ml

- Nigdy nie twardnieje ani nie wysycha
- Nie zatyka i nie zanieczyszcza systemów
- W pełni kompatybilny i mieszalny
- Używany i zalecany przez producentów OEM



Nr Prod.  
**RT201B**

# Wyłączny dystrybutor plecaków i toreb VETO Pro Pac<sup>®</sup> dla instalatorów HVAC/R

## Torby i plecaki na narzędzia

### Veto Pro Pac<sup>®</sup>

- Najtrwalsza torba na narzędzia, jaką możesz mieć
- Wytrzymałe zapięcia i zamki błyskawiczne
- Ergonomiczne uchwyty na zawiasach
- Optymalne wykorzystanie miejsca przechowywania narzędzi
- Wodoodporne dno (3 mm polipropylen)
- Odporna na warunki atmosferyczne tkanina korpusu (1800 PCW impregnowana tkanina denier)
- Nity z brązu klasy morskiej
- 5-letnia gwarancja\*



AX3501 TECH PAC

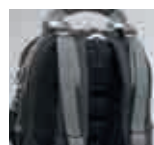

AX3501 TECH PAC



AX3502 TECH PAC LT



AX3513 TECH MCT

Nr Prod.	Opis	Szerokość x głębokość x wysokość mm	Waga kg	Ilość kieszeni
AX3500	Tech LC	241 x 342 x 483 (330)	3.2	53
AX3501	Tech Pac	251 x 362 x 546 (457)	4	56
AX3502	Tech Pac LT	216 x 356 x 483	3.3	27
AX3503	Tech XL	419 x 241 x 527 (380)	4.2	80
P AX3504	TP3	121 x 140 x 241	3.2	19
AX3506	MC	203 x 254 x 317.5	1.8	20
P AX3507	MB Meter Tool Pouch	203 x 76 x 229	0.9	10
P AX3508	MB2 Meter Tool Pouch	203 x 76 x 330	0.9	10
AX3509	OT-FC	241 x 343 x 305	3.5	36
AX3513	Tech-MCT	210 x 254 x 360	2.6	44
AX3514	Tech OT-MC	254 x 203 x 292	2.7	28
AX3515	Tech Pac Hi Viz	362 x 251 x 546	4	56
AX3516	Tech MC	203 x 254 x 317.5	1.8	27
P AX3517	TP3B	114.3 x 177.8 x 279.4	0.69	15
AX3518	Tech Pac MC	203 x 330 x 432	3.1	20
AX3520	TP4B	85 x 125 x 290	1	22
P AX3521	MB3B	280 x 160 x 370	2.15	11
P AX3522	TP-XL	330 x 150 x 400	2.1	30
P AX3523	CP4	280 x 100 x 180	0.5	4
AX3527	CT-XL	420 x 240 x 405	2	5
AX3530	DR-XL	420 x 240 x 290	2.5	33
AX3543	OT-XL	460 x 290 x 320	4	44
AX3552	Tech Pac Camo	330 x 250 x 495	45	46
AX3555	XXL-F	240 x 650 x 430	5.9	57



P = Kieszeń

Nr Prod.	Opis	Szerokość x głębokość x wysokość (złożony uchwyt) mm	Waga kg	Ilość kieszeni
AX3559	Tech Pac Hi-Viz	251 x 362 x 546	4	56
AX3560	Tech Pac Wheeler	360 x 280 x 610	7	48
AX3561	Tech Pac Black	330 x 250 x 495	4.5	46
AX3567	Electrical Tape Strap	203 x 19	-	-
P AX3576	TP5B	127 x 330 x 292	1.13	17
AX3577	MB2 Blackout	200 x 76 x 330	1	10
AX3578	MB3	280 x 125 x 355	1.5	13
AX3579	TP-XXL	380 x 380 x 200	2.5	47
AX3580	Tech OT-LC	405 x 305 x 305	3.5	38
AX3582	Tech Pac MC Blackout	310 x 230 x 480	3.5	39
AX3590	OT-XXL	710 x 290 x 320	6.5	48
AX3591	TF-XXL	660 x 240 x 430	6	57
AX3595	Tech Pac Wheeler Laptop Panel	350 x 50 x 460	0.5	8
AX3596	Tech Pac Wheeler Bulk Storage Panel	350 x 50 x 460	0.5	1
AX3598	TP4B Blackout	215 x 125 x 290	1	22
AX3599	TP-LC	280 x 180 x 320	1.5	34
AX3600	Tech MCT Blackout	305 x 215 x 355	3	44
AX3607	MB Hi-Viz Orange		0.5	10
AX3609	MB2 Hi-Viz Orange	200 x 90 x 330	0.5	10
AX3611	Tech MC Hi-Viz Orange	310 x 220 x 360	3.3	44
AX3613	TP-XL Hi-Viz Orange	230 x 175 x 330	2	31
AX3616	Tech Pac MC Hi-Viz Orange	310 x 220 x 430	3.5	39
AX3623	Tech Pac MC Special Ops	305 x 230 x 430	3.5	39
W AX3626	Wrencher-MC	280 x 305 x 405	2.0	17
W AX3627	Wrencher-LC	355 x 330 x 405	4.5	17
W AX3628	Wrencher-XL	430 x 330 x 430	6.0	17
W AX3629	Wrencher-XXL	660 x 265 x 330	3.5	20+
AX3630	TP-XD Blackout	280 x 200 x 340	3	24



P = Kieszeń W = Torby dla hydrauliczków

## Kieszenie

### Veto Pro Pac®

Małe, ale przestronne torby z klipsem są zaprojektowane tak, aby pomieścić wybór mierników, oraz narzędzi do naprawy. Funkcjonalny organizer wielozadaniowy. Zaczepy pasują do dowolnego modelu torby narzędziowej Veto lub D-Ringów.

#### Zalety:

- Zaprojektowany dla instalatorów HVAC/R
- Najwytrzymalsza torba narzędziowa, jaką kiedykolwiek będziesz mieć
- Wzmocnione zapięcia i zamki błyskawiczne
- Ergonomiczne uchwyty na zawiasach
- Maksymalna pojemność do przechowywania narzędzi
- Wodoodporna podstawa (3 mm polipropylen)
- Materiał korpusu odporny na warunki atmosferyczne (tkanina o grubości 1800 denierów impregnowana PVC)
- Metalowe nity klasy morskiej
- 5 lat gwarancji bez przestojów\*

\* Obowiązują warunki umowy



AX3598 TP4B BLACKOUT



AX3517 TP3B



AX307 MB  
Zaczep na narzędzia pomiarowe

Idelnie dostosowany do potrzeb instalatorów HVAC/R, do użytku w trudnym środowisku



**NOWOŚĆ!**

**2023!**

# Blackout, Orange Hi-Viz i Wrencher



AX3609



AX3611



AX3607

Wybrane modele  
Orange Hi Viz



AX3598



AX3600



AX3630

Wybrane modele Blackout



AX3626



AX3628



AX3627



AX3629

Torby dla hydraulików

Wyłączny  
dystrybutor



Zapoznaj się z pełną ofertą na  
[www.vetopropac.com](http://www.vetopropac.com)

Advanced dostarcza swe produkty od ponad 30 lat. Jest uznanym liderem na rynku specjalistycznych chemikaliów w branży HVAC/R. Cieszy się zaufaniem instalatorów.



Katalog zawiera wybrane produkty. Chcesz zobaczyć więcej? Odwiedź [aspenspumps.com](http://aspenspumps.com)

# Advanced

## Inteligentna chemia od Advanced



### *Szybki przewodnik po kolorach:*

*Środki do mycia parowników*

*Środki do mycia skraplaczy*

*Uniwersalne środki myjące*

*Środki do mycia odpływów*

*Środki do mycia urządzeń  
chłodniczych i maszyn do lodu*

*Specjalistyczne środki czyszczące*

*Akcesoria*



więcej informacji o produkcie na [aspenspumps.com](http://aspenspumps.com)

Szczegóły  
u dystrybutorów

# AdvancedGels

Idealne połączenie

NSF



Nieźródlna wydajność najbardziej  
skoncentrowanych środków czyszczących na rynku.



## AdvancedGel DU ODBLOKOWYWANIE ODPŁYWÓW SKROPLIN

### Cechy i korzyści

- Silnie działający środek usuwa zatory organiczne i nieorganiczne.
- Cięższy niż woda, będzie spływać w dół i dotrze do blokady
- Bezpieczny do stosowania z pompami do usuwania kondensatu

Nr Prod.:  
**S010461R2/R3/R4**  
Karton = 5 x 490ml  
225mm x 125mm x 250mm  
3.45kg

**Opakowanie**  
Pojemność = 490ml  
Po ściśnięciu  
22mm x 25mm x 12mm

## AdvancedGel CC ŚRODEK CZYSZĄCY DO SKRAPLACZY

### Cechy i korzyści

- Usuwa nawet najbardziej uporczywe, zapieczone osady
- Zostawia węzownice czyste i widocznie jaśniejsze
- Bezpieczny przy użyciu w przypadku węzownic aluminiowych i miedzianych

Nr Prod.:  
**S010457R2/R3/R4**  
Karton = 5 x 490ml  
225mm x 125mm x 250mm  
3.03kg

**Opakowanie**  
Pojemność = 490ml  
Po ściśnięciu  
22mm x 25mm x 12mm

## AdvancedGel EC ŚRODEK CZYSZĄCY DO PAROWNIKÓW

### Cechy i korzyści

- Wydajny środek czyszczący bez trudu usuwa brud ze wszystkich wodoodpornych powierzchni
- Zwiększa efektywność energetyczną jednostki
- Środek odtłuszczający do wewnątrz - typu wszystko w jednym

Nr Prod.:  
**S010458R2/R3/R4**  
Karton = 5 x 490ml  
225mm x 125mm x 250mm  
3.48kg

**Opakowanie**  
Pojemność = 490ml  
Po ściśnięciu  
22mm x 25mm x 12mm

## AdvancedGel UC UNIERSALNY ŚRODEK CZYSZĄCY DO WĘŻOWNIC

### Cechy i korzyści

- Wydajne i skuteczne czyszczenie typowych zabrudzeń, takich jak kurz, kłaczki i tłuszcz
- Biodegradowalny i przyjazny dla środowiska
- Zwiększa efektywność energetyczną jednostki

Nr Prod.:  
**S010459R2/R3/R4**  
Karton = 5 x 490ml  
225mm x 125mm x 250mm  
3.48kg

**Opakowanie**  
Pojemność = 490ml  
Po ściśnięciu  
22mm x 25mm x 12mm

## AdvancedGel IMC ŚRODEK CZYSZĄCY DO MASZYN DO LODU

### Cechy i korzyści

- Stosować w postaci nierozcieńczonej do usuwania uporczywych osadów i szlamu
- Bezpieczny dla niklu i aluminium - odpowiedni do wszystkich kostek do lodu
- Kolorowy wskaźnik informuje, że produkt został całkowicie wypłukany

Nr Prod.:  
**S010460R2/R3/R4**  
Box = 5 x 490ml  
225mm x 125mm x 250mm  
3.38kg

**Opakowanie**  
Pojemność = 490ml  
Po ściśnięciu  
22mm x 25mm x 12mm

# Advanced

## OdourGuard

Neutralizator zapachów  
do systemów HVAC



Uniwersalny środek chroniący przed nieprzyjemnymi zapachami pochodzącymi z systemów HVAC. Specjalna formuła pochłania i eliminuje przykre oraz szkodliwe zapachy, powstałe w wyniku występowania dymu, pleśni oraz zwierząt domowych.

### Właściwości

- Specjalna mieszanka aktywnych składników eliminuje przykre zapachy i zapewnia pełną ochronę.
- Usuwa większość przykrych zapachów, w tym dymu papierosowego, potu, zwierząt domowych oraz zapachy kuchenne.
- Po wyschnięciu środek uaktywnia się ponownie przy zetknięciu z wilgocią.
- Przydatny również do usuwania przykrych zapachów w samochodach.
- Przeznaczony do wszystkich rodzajów powierzchni np. z metalu, tworzyw sztucznych, ceramiki, tkanin, gumy, itp.
- Tworzy na powierzchni niewidoczną warstwę ochronną.
- Szybka, skuteczna i długotrwała ochrona dzięki organicznym kryształom (ISO 18184).
- Impregnuje powierzchnię zapobiegając wchłanianiu przykrych zapachów.
- Środek nietoksyczny i biodegradowalny - idealny do zastosowań domowych i przemysłowych.
- Nie zmienia zapachu zastosowanych środków odświeżających.

### Przeznaczenie

- Nowe i stare urządzenia klimatyzacyjne, centrale wentylacyjne, wentylatory wyciągowe i przewody wentylacyjne.
- Idealny do zastosowania po serwisie systemu HVAC.
- Można stosować z dowolnymi środkami czyszczącymi Advanced Cleaning.

### Obszary użycia

- Do użycia we wszystkich pomieszczeniach komercyjnych i przemysłowych oraz pojazdach
- Możliwe skuteczne rozszerzenie użycia o instalacje sanitarne oraz różnego rodzaju okładziny.
- 1 litr wystarcza na powierzchnię około 10m<sup>2</sup>.

Pojemność 1L Nr Prod.:

**S090070R1**  
**S090070R2**  
**S090070R3**  
**S090070R4**

# Advanced

Rekomendowany proces czyszczenia  
**Trzy kroki** konserwacji parownika:

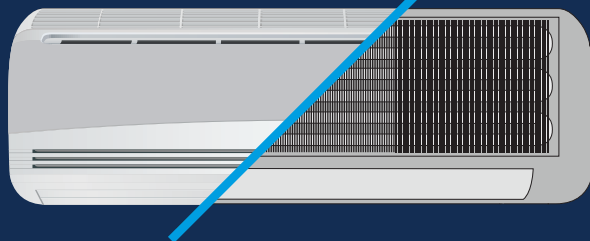

## 1 Udrażnianie

### Udrażnianie, czyli usuwanie blokad organicznych

Usunąć nadmiar wody z tacy i rury. Wlać produkt i pozostawić na tacy przez 5 minut. Spłukiwać czystą wodą przez 2–3 minuty. Powtarzać aż do usunięcia blokady.

## 2 Czyszczenie

### Czyści węzownice

Rozpylić rozcieńczony środek chemiczny bezpośrednio na węzownicę, zaczynając od górnego rogu i pracując w poprzek i w dół. Pozostawić preparat na powierzchni przez 5 minut, a następnie dokładnie spłukać. Środek skutecznie usuwa wszystkie typowe rodzaje brudu i zanieczyszczeń..



## 3 Ochrona

### Ochrona przed nieprzyjemnymi zapachami

Zapewnij urządzeniom HVAC dodatkowy poziom ochrony przed nieprzyjemnymi zapachami. OdourGuard pochłania i eliminuje przykre i szkodliwe zapachy dymu, pleśni, zwierząt domowych oraz kwasów organicznych.





# NOWY standard uniwersalnych środków do mycia węzownic

(...i możemy to potwierdzić opinią użytkowników!)

Co mówią profesjonalści o właściwościach środka VerteX®?

5L Nr Prod.:  
S010389R2  
S010389R3  
S010389R4

## VerteX® For the professionals

### pH7 Neutral Universal Coil Cleaner.

Adaptacyjny płyn myjący, który szybko usuwa tłuszcz i brud, oleje, rdzę i kamień – idealny do czyszczenia węzownic mikrokanałowych oraz wykończonych powłokami ochronnymi.

- Nieżrący
- Certyfikat NSF\*
- Szybko usuwa rdzę, kamień oraz tłuszcz
- Ma odczyn pH 7, który nie zmienia się podczas mycia
- Idealny do węzownic mikrokanałowych oraz z powłokami ochronnymi
- Neutralizuje wszelkie przykre zapachy
- Koncentrat na 25-45 litrów roztworu myjącego
- Idealny do stosowania w ramach rutynowej konserwacji

Każdy nasz koncentrat nadaje się doskonale do 8-litrowych opryskiwaczy HydroSprayer i 15-litrowych HydroSprayer Elite, dostępnych wyłącznie od firmy **Advanced**.



Koncentrat



Bezpieczny dla pompy skroplin



Nonfood Compounds  
Program Listed

Produkty do czyszczenia urządzeń HVAC.R

Big Foot Systems oferuje szeroką gamę "łatwych w montażu systemów wsporczych na dachy budynków". Zapewniamy szybkie, proste, bezpieczne i wszechstronne rozwiązania do obsługi urządzeń HVAC/R na dachach i platformach.



Katalog zawiera wybrane produkty, aby zobaczyć więcej, odwiedź [aspenspumps.com](http://aspenspumps.com)





**BIG FOOT®**  
SYSTEMS

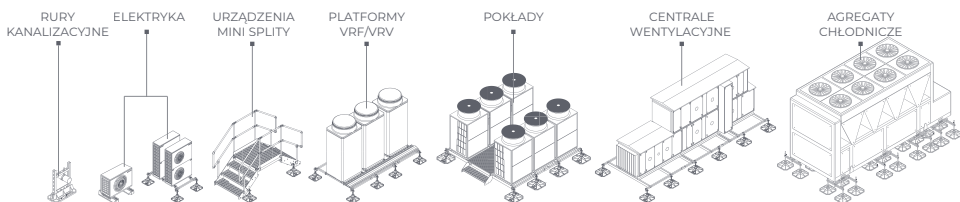

#### FIX-IT FOOT

Dostępne  
w różnych  
rozmiarach.



ZESTAW MINI SPLIT  
to proste i eleganckie  
rozwiązanie.  
Łatwe mocowanie,  
skuteczne tłumienie  
drgan.

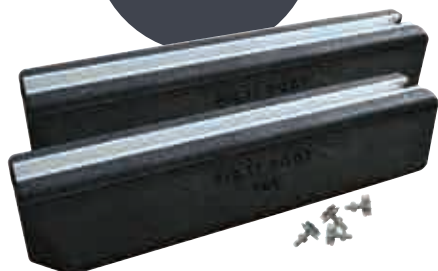

#### FIX-IT FOOT i HIGH BLOC

Estetyczna gumowa podstawa.  
Stopa Fix-it jest prosta, estetyczna,  
trwała. Dostępna w różnych  
rozmiarach. Dodatkową wysokość,  
tj. większy prześwit pod  
urządzeniem, można zapewnić za  
pomocą elementu High Bloc



Systemy Big Foot wyznaczają standardy każdej instalacji, spełniając potrzeby architektów, konsultantów, inżynierów i wykonawców. Produkty Big Foot są pakowane w sposób ułatwiający przenoszenie i dostępne na całym świecie za pośrednictwem sieci naszych dystrybutorów.

## Zestaw H Tech 330 mm

Przeznaczony do montażu na budowie, pasuje do różnych rozmiarów profili wsporników oraz do prętów gwintowanych, dając możliwość dostosowania się do aktualnych potrzeb – zestaw H Tech 330 mm jest najbardziej uniwersalnym wyborem na rynku.



Uwaga: Zestaw nie zawiera profili, które pokazane są jedynie jako przykładowe zastosowanie

Opis	Nr Prod.	Rozmiar stopy (mm)	Masa (kg)	Maks. obciążenie (kg)
Zestaw H Tech 330 mm	<b>B6088/B</b>	330	2.63	300
Pojedyncza stopa	<b>B6997/B</b>	330	0.86	150

- 50% większy współczynnik tarcia; lepsza przyczepność między powierzchniami stopy i dachu
- Optymalny rozkład ciężaru na całej powierzchni stopy
- Pasuje do profili 21 x 41 mm, 40 x 38 mm, 41 x 41 mm oraz kształtownika stalowego 40 x 40 mm
- Otwór z gwintem odpowiedni dla pręta M12
- Złącza i śruby w zestawie
- Materiał stopy w 100% pochodzący z recyklingu, nylon wzmocniony włóknem szklanym



Sprawdź szczegóły na stronie [www.aspenpumps.com](http://www.aspenpumps.com) lub użyj kodu QR

## Zestaw H Frame 450 mm i 600 mm

Wszędzie tam, gdzie obciążenie musi zostać rozłożone na większej powierzchni, można skorzystać z zestawu H Frame 450 mm (18") lub 600 mm (24").

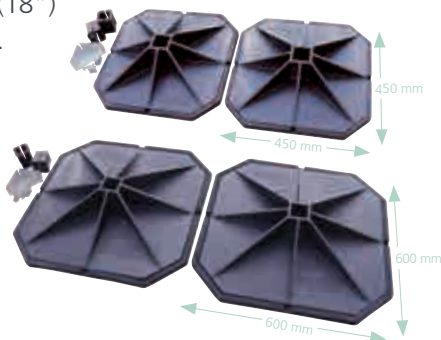

Opis	Nr Prod.	Rozmiar stopy (mm)	Masa (kg)	Maks. obciążenie (kg)
450 mm	<b>B6089</b>	450	14	500
600 mm	<b>B9222</b>	600	25	500

- Stopy 450 mm (18") lub 600 mm (24")
- Pasują do profili wspornika 41 x 41 mm (1 5/8 x 1 5/8")
- Znakomity rozkład obciążeń
- Uniwersalność
- Maty gumowe zapewniają dodatkową ochronę dachu
- Wygodne opakowanie



Sprawdź szczegóły na stronie [www.aspenpumps.com](http://www.aspenpumps.com) lub użyj kodu QR

## Fix-it Foot i High Bloc

Estetyczna gumowa stopa Fix-it Foot jest prosta, trwała i dostępna w różnych rozmiarach.

Dodatkowe podwyższenie czyli większy prześwit pod urządzeniem można uzyskać, podkładając element High Bloc.



Opis	Nr Prod.	Długość (mm)	Szerokość (mm)	Wysokość (mm)	Masa (kg)	Maks. obciążenie (kg)	Ilości na palecie (szt.)
250	<b>B6735</b>	250	180	95	2.4	82	250
400	<b>B6736</b>	400	180	95	3.5	128	200
600	<b>B6737</b>	600	180	95	5.8	224	140
1000	<b>B9096</b>	1000	180	95	9.9	295	70
250 niska	<b>B9043</b>	250	130	50	1.3	82	500
400 niska	<b>B9045</b>	400	130	50	2.1	128	480
500 niska	<b>B9368</b>	500	130	50	2.5	134	320
600 High Bloc	<b>B6974</b>	600	180	120	10.2	224	60
1000 High Bloc	<b>B6973</b>	1000	180	120	17.7	295	40

- Szybki i prosty montaż
- Mocno osadzony otwarty od góry aluminiowy kanał ułatwiający mocowanie instalacji
- Szeroki wybór opcji wysokości i długości
- Wytrzymała guma z surowców wtórnych tłumi drgania i podnosi stabilność



Sprawdź szczegóły na stronie [www.aspenpumps.com](http://www.aspenpumps.com) lub użyj kodu QR

## Mini Split Zestaw

Zestaw Mini Split to proste i eleganckie rozwiązanie. Łatwe mocowanie oraz efektywne tłumienie wibracji możliwe jest dzięki metalowemu kanałowi, umieszczonemu w gumowej stopie.



WSZYSTKO  
W JEDNYM  
OPAKOWANIU!



Gumowa stopa	x 2
Zestaw elementów mocujących	x 2

Opis	Nr Prod.	Długość (mm)	Szerokość (mm)	Wysokość (mm)	Masa (kg)	Maks. obciążenie (kg)
600 mm	<b>B9284</b>	600	180	95	11	448
1000 mm	<b>B9530</b>	1000	180	95	19	590

- Dostępne 2 rozmiary
- Zestaw w opakowaniu z elementami mocującymi
- Szybki i prosty montaż
- Mocno osadzony otwarty od góry aluminiowy kanał ułatwiający mocowanie urządzenia
- Wytrzymała guma z surowców wtórnych tłumi drgania i zwiększa stabilność



Sprawdź szczegóły na stronie [www.aspenpumps.com](http://www.aspenpumps.com) lub użyj kodu QR

# Zestaw Multi Foot

Multi Foot to wielofunkcyjny wspornik korytka kablowego lub rury. Wykonany z nylonu, pasuje zarówno pod kanał, wspornik lub pręt gwintowany – uniwersalny i ekonomiczny.



WSZYSTKO  
W JEDNYM  
OPAKOWANIU!



- Szybki i łatwy montaż
- Dostępne 2 rozmiary
- Sztywna nylonowa stopa
- Uniwersalne zastosowanie do kanałów, wsporników lub prętów gwintowanych
- Pasuje do pełnego zakresu rozmiarów wsporników
- Przyklejane maty gumowe zapewniają dodatkową ochronę dachu
- Wygodne opakowanie



Uwaga: Zestaw nie zawiera profili, które pokazane są jedynie jako przykładowe zastosowanie



Sprawdź szczegóły na stronie [www.aspenpumps.com](http://www.aspenpumps.com) lub użyj kodu QR

Opis	Nr Prod.	Długość (mm)	Szerokość (mm)	Wysokość (mm)	Masa (kg)	Maks. obciążenie (kg)
400 mm – 4 opakowanie	<b>B9640</b>	400	180	80	6	259
600 mm – 3 opakowanie	<b>B9655</b>	600	220	80	11.7	474

# Multi Frame i Multi Frame XL

Ramy Multi i Multi Frame XL dają możliwość przedłużenia z każdej strony przy użyciu przedłużacza, co zapewnia elastyczność w tworzeniu różnych konfiguracji dostosowanych do indywidualnych potrzeb.



- Stopy 305 mm
- Wielokrotności 1m x 1.2m, 1.5m x 1.2m
- Dopasowuj i łącz Multi Frame i Multi Frame XL o tych samych wysokościach
- Rozbudowuj układ z dowolnej strony
- Pasuje do wielu różnych urządzeń
- Regulowana wysokość montażu belek na stopach
- Prosty montaż – montuj po prostu belki poprzeczne na belkach końcowych
- Zestaw w opakowaniu z kompletem obejm

Opis	Nr Prod.	Długość (mm)	Szerokość (mm)	Wysokość (mm)	Masa (kg)	Maks. obciążenie (kg)
Multi Frame	<b>B9720</b>	1000	1200	335 – 440	36	500
Zestaw przedłużaczy	<b>B9721</b>	1000	1200	335 – 440	26	500
Multi Frame Long Stud	<b>B9720/1</b>	1000	1200	335 – 660	40	500
Zestaw przedłużaczy Long Stud	<b>B9721/1</b>	1000	1200	335 – 660	28	500
Multi Frame XL	<b>B9731</b>	1500	1200	335 – 440	43	500
Zestaw przedłużaczy XL	<b>B9732</b>	1500	1200	335 – 440	33	500
Multi Frame XL Long Stud	<b>B9731/1</b>	1500	1200	335 – 660	45	500
Zestaw przedłużaczy XL Long Stud	<b>B9732/1</b>	1500	1200	335 – 660	35	500

**NOWOŚĆ**  
MOŻLIWOŚĆ  
PRZEDŁUŻANIA  
W DOWOLNYM  
KIERUNKU



Sprawdź szczegóły na stronie [www.aspenpumps.com](http://www.aspenpumps.com) lub użyj kodu QR

# Fix-it Foot - Zestawy

Solidna gumowa podkładka Fix-it Foot jest prosta, wytrzymała i dostępna w różnych rozmiarach. Dodatkowy prześwit można uzyskać za pomocą dopasowanego elementu High Bloc.



Opis	Nr Prod.	Długość (mm)	Szerokość (mm)	Wysokość (mm)	Masa (kg)	Max obciążenie (kg)	Ilości na paletcie (szt.)
Fix-it Foot 250 *	<b>B0084</b>	250	180	95	4.9	164	136
Fix-it Foot 400 *	<b>B0085</b>	400	180	95	7.1	256	120
Fix-it Foot 600 *	<b>B0386</b>	600	180	95	11.7	448	80
Fix-it Foot 1000 *	<b>B0134</b>	1000	180	95	19.9	590	56
Fix-it Foot 250 Mini	<b>B9043</b>	250	130	50	1.3	164	500
Fix-it Foot 400 Mini	<b>B9045</b>	400	130	50	2.1	256	480
Fix-it Foot 400 Mini *	<b>B0136</b>	400	130	50	4.3	256	288
Fix-it Foot 500 Mini	<b>B9368</b>	500	130	50	2.5	264	320
Fix-it Foot 500 Mini *	<b>B0216</b>	500	130	50	5.1	268	192
600 Hi Bloc	<b>B6974</b>	600	180	120	10.2	224	60
1000 Hi Bloc	<b>B6973</b>	1000	180	120	17.7	295	40

\* Dostępne w ilościach paletowych. Zestawy zawierają 2 komplety śrub.

- Zestawy Fix-it Foot zawierają dwie stopy i cztery śruby z nakładkami, umożliwiające bezpieczny montaż skraplaczy i powietrznych pomp ciepła.
- Szybka i prosta instalacja
- Standardowe wysokości 95 mm dostępne w długościach 250, 400, 600 i 1000 mm.
- Jeśli wymagany jest dodatkowy prześwit, zestawy 600 i 1000 mm mogą być podniesione o 120 mm za pomocą Hi Bloc
- Wersja niskoprofilowa 50 mm dostępna jest w rozmiarach 400 i 500 mm
- Proste, przyjazne dla wykonawcy rozwiązanie dla domowych i lekkich instalacji komercyjnych.
- Idealny do instalacji HVAC i pomp ciepła.

Zestawy paletowe zawierają:  
Stopa Fix-it Foot - 2.szt  
Śruby mocujące - 4 szt.



\* Zestaw 2 śrub  
**Nr Prod. B9171**



Sprawdź szczegóły na stronie  
[www.aspenpumps.com](http://www.aspenpumps.com)

# Maty wibroizolacyjne

Wytrzymałe maty gumowe, które można układać bezpośrednio na dachu w celu ochrony przed potencjalnym uszkodzeniem wskutek przypadkowego nadeptnięcia lub upadku urządzeń.

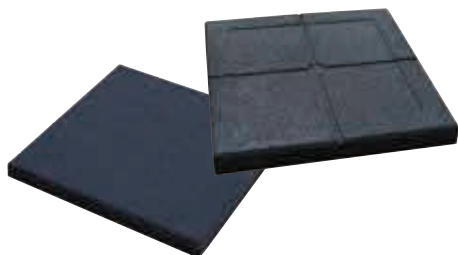

Opis	Nr Prod.	Długość (mm)	Szerokość (mm)	Wysokość (mm)
Mały pasek*	<b>B6491</b>	600	150	30
Duży pasek*	<b>B6282</b>	1000	500	30
Płyta płaska 400	<b>B9641</b>	400	400	45
Płyta płaska 500	<b>B6416</b>	500	500	45
Pasek płaski	<b>B6024</b>	1000	75	15

\*Uwaga: Duży i mały pasek zawierają 2 krawędzie stalowe na obu końcach

- Idealne na podesty i do ochrony powierzchni dachu
- Wytrzymała guma z surowców wtórnych tłumi drgania
- 5 dostępnych opcji\*



Sprawdź szczegóły na stronie [www.aspenpumps.com](http://www.aspenpumps.com) lub użyj kodu QR

# AV Pads

Podkładki wibroizolacyjne występują w różnych rozmiarach i skutecznie tłumią drgania między urządzeniem a ramą Big Foot.

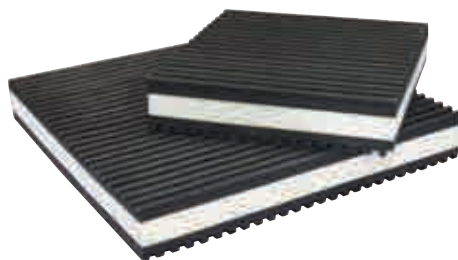

Opis	Nr Prod.	Długość (mm)	Szerokość (mm)	Wysokość (mm)
51 mm	<b>B6909</b>	51	51	22.2
76 mm	<b>B6910</b>	76	76	22.2
101 mm	<b>B6911</b>	101	101	22.2
152 mm	<b>B6912</b>	152	152	22.2
305 mm	<b>B6913</b>	305	305	22.2
457 mm	<b>B6914</b>	457	457	22.2



Sprawdź szczegóły na stronie [www.aspenpumps.com](http://www.aspenpumps.com) lub użyj kodu QR

## Foot Fleece/ Podkładki pod stopy

Zalecany do stosowania na powierzchniach PCV i powierzchniach dachów asfaltowych, aby zapobiec migracji plastifikatorów

Opis	Nr Prod.
Podkładka mała (305 mm)	B9156
Podkładka duża (450 mm)	B9157
Podkładka mega	B9415
Podkładka Multifoot mała (400 mm)	B9055
Podkładka Multifoot (600 mm)	B9056
Podkładka Fixitfoot (250 mm)	B9158
Podkładka Fixitfoot (400 mm)	B9159
Podkładka Fixitfoot (600 mm)	B9160
Podkładka Fixitfoot (1000 mm)	B9369



## Angled Mats/ Podkładki kątowe

Dostępne są maty o nachyleniu 2,5 i 5 stopni, zalecane do stosowania przy spadku dachu do 6 stopni.

Opis	Nr Prod.
Mała (600 mm) 2,5°	B9091
Mała (250 mm) 5°	B9092
Duża (400 mm) 2,5°	B9093
Duża (600 mm) 5°	B9094
Podkładka kątowa 330 mm 2,5°	B9098



Sprawdź szczegóły na stronie  
[www.bigfootsupport.com](http://www.bigfootsupport.com)

## Podstawa z tacą ociekową do pompy ciepła



Opis	Nr Prod.	Szerokość (mm)	Wysokość (mm)	Głębokość (mm)	Obciążenie robocze (kg)	Max. Obciążenie (kg)
Zestaw	B2075	940	min 290/ max 340	420 (Drip Tray) 600 (Feet)	300kg	300kg



- Wszystkie części w jednym opakowaniu
- Regulowany prześwit min 290 - max 390 mm dla lepszego przepływu powietrza wokół pompy ciepła
- Podstawy Hi Bloc proponowane jako opcjonalnie w celu zwiększenia prześwitu
- Obudowa metalowa w kolorze RAL9002
- Wykonane ze stali ocynkowanej 20/10
- Wykończenie poliesterową farbą proszkową (grubość ok. 100µm)
- W zestawie pierścienie oraz mocowania M8 8.8 ze stali węglowej pasywowanej cynkiem o wysokiej wytrzymałości



Dodatkowy prześwit można uzyskać za pomocą **High Bloc**.

Sprawdź szczegóły na stronie  
[www.bigfootsupport.com](http://www.bigfootsupport.com)

# Silent+ MINI WHITE

POMPKA DO USUWANIA KONDENSATU

Teraz już możesz spokojnie spać



**CICHA**

Najcichsza na świecie  
Pompka do usuwania  
kondensatu



**INTELIĞENTNA**

Pompka o zmiennej prędkości  
steruje przepływem tylko  
wtedy, gdy jest to wymagane



**ŁATWY MONTAŻ**

Sprawne instalowanie dzięki  
załączonemu szablonowi



**KOMPATIBILNA**

Univolt – dostosowana  
do zasilania 100-250 VAC

Przy zaledwie 16dB(A) ultra cichej pracy, oficjalnie Silent+ Mini White jest najcichszą mini pompką na świecie. Jest również inteligentna - działa tylko kiedy musi!

Oznacza to, że jest to idealna pompa do montażu pod jednostką split w sypialni, pokoju hotelowym, recepcji lub bibliotece - naprawdę wszędzie tam, gdzie wymagana jest cisza i spokój.

W celu ułatwienia instalacji na pudełku umieszczono skróconą instrukcję montażu oraz perforowany szablon montażowy.

